

# Inspiron 15

## 3000 Series



### Lastniški priročnik

Model računalnika: Inspiron 15–3541/15–3542  
Regulativni model: P40F  
Regulativni tip: P40F001/P40F002



# Opombe, previdnostni ukrepi in opozorila

---

-  **OPOMBA:** OPOMBA označuje pomembne informacije, ki vam pomagajo bolje izkoristiti računalnik.
  -  **POZOR: PREVIDNO** označuje možnost poškodbe strojne opreme ali izgube podatkov in vam svetuje, kako se izogniti težavi.
  -  **Opozorilo: OPOZORILO** označuje možnost poškodb lastnine, telesnih poškodb ali smrti.
- 

**Copyright © 2014 Dell Inc. Vse pravice pridržane.** Ta izdelek je zaščiten z ameriškimi (ZDA) in mednarodnimi avtorskimi pravicami ter zakoni o intelektualni lastnini. Dell™ in logotip Dell sta blagovni znamki družbe Dell Inc. v Združenih državah Amerike in/ali v drugih državah. Vse ostale tukaj omenjene blagovne znamke in imena so lahko blagovne znamke ustreznih družb.

2014 - 03

Rev. A00

# Kazalo

<b>Preden začnete z delom znotraj računalnika.....</b>	<b>10</b>
Preden začnete .....	10
Varnostni ukrepi.....	10
Priporočena orodja.....	11
<b>Ko končate z delom znotraj računalnika.....</b>	<b>12</b>
<b>Odstranitev baterije.....</b>	<b>13</b>
Postopek.....	13
<b>Ponovna namestitev baterije.....</b>	<b>14</b>
Postopek.....	14
<b>Odstranjevanje spodnjega pokrova.....</b>	<b>15</b>
Pred postopkom.....	15
Postopek.....	15
<b>Ponovna namestitev pokrova osnovne plošče.....</b>	<b>17</b>
Postopek.....	17
Po postopku.....	17
<b>Odstranjevanje optičnega pogona.....</b>	<b>18</b>
Pred postopkom.....	18
Postopek.....	18
<b>Ponovna namestitev optičnega pogona.....</b>	<b>20</b>
Postopek.....	20
Po postopku.....	20

<b>Odstranjevanje trdega diska.....</b>	<b>21</b>
Pred postopkom.....	21
Postopek.....	21
<b>Ponovna namestitev trdega diska.....</b>	<b>23</b>
Postopek.....	23
Po postopku.....	23
<b>Odstranjevanje pomnilniškega modula.....</b>	<b>24</b>
Pred postopkom.....	24
Postopek.....	25
<b>Ponovna namestitev pomnilniškega modula.....</b>	<b>26</b>
Postopek.....	27
Po postopku.....	27
<b>Odstranjevanje brezžične kartice.....</b>	<b>28</b>
Pred postopkom.....	28
Postopek.....	28
<b>Ponovna namestitev brezžične kartice.....</b>	<b>30</b>
Postopek.....	30
Po postopku.....	30
<b>Odstranitev tipkovnice.....</b>	<b>31</b>
Pred postopkom.....	31
Postopek.....	31
<b>Ponovna namestitev tipkovnice.....</b>	<b>34</b>
Postopek.....	34
Napeljava kablov tipkovnice.....	34
Po postopku.....	37



<b>Odstranjevanje naslona za dlani.....</b>	<b>38</b>
Pred postopkom.....	38
Postopek.....	39
<b>Ponovna namestitev naslona za dlani.....</b>	<b>42</b>
Postopek.....	42
Po postopku.....	42
<b>Odstranjevanje modula gumba za vklop.....</b>	<b>43</b>
Pred postopkom.....	43
Postopek.....	43
<b>Ponovna namestitev modula gumba za vklop.....</b>	<b>45</b>
Postopek.....	45
Po postopku.....	45
<b>Odstranjevanje sledilne ploščice.....</b>	<b>46</b>
Pred postopkom.....	46
Postopek.....	46
<b>Ponovna namestitev sledilne ploščice.....</b>	<b>49</b>
Postopek.....	49
Po postopku.....	49
<b>Odstranjevanje plošče priključka baterije.....</b>	<b>50</b>
Pred postopkom.....	50
Postopek.....	51
<b>Ponovna namestitev plošče priključka baterije.....</b>	<b>52</b>
Postopek.....	52
Po postopku.....	52

<b>Odstranjevanje V/I-plošče.....</b>	<b>53</b>
Pred postopkom.....	53
Postopek.....	53
<b>Ponovna namestitev V/I-plošče.....</b>	<b>55</b>
Postopek.....	55
Po postopku.....	55
<b>Odstranjevanje plošče priključka optičnega pogona.....</b>	<b>56</b>
Pred postopkom.....	56
Postopek.....	57
<b>Ponovna namestitev plošče priključka optičnega pogona.....</b>	<b>59</b>
Postopek.....	59
Po postopku.....	59
<b>Odstranjevanje gumbne baterije.....</b>	<b>60</b>
Pred postopkom.....	60
Postopek.....	60
<b>Ponovna namestitev gumbne baterije.....</b>	<b>62</b>
Postopek.....	62
Po postopku.....	62
<b>Odstranjevanje vrat za napajalnik.....</b>	<b>63</b>
Pred postopkom.....	63
Postopek.....	63
<b>Ponovna namestitev vrat za napajalnik.....</b>	<b>65</b>
Postopek.....	65
Po postopku.....	65

<b>Odstranjevanje zvočnikov.....</b>	<b>66</b>
Pred postopkom.....	66
Postopek.....	66
<b>Ponovna namestitev zvočnikov.....</b>	<b>68</b>
Postopek.....	68
Po postopku.....	68
<b>Odstranjevanje matične plošče.....</b>	<b>69</b>
Pred postopkom.....	69
Postopek.....	70
<b>Ponovna namestitev matične plošče.....</b>	<b>72</b>
Postopek.....	72
Po postopku.....	72
<b>Odstranjevanje sklopa hladilnika.....</b>	<b>74</b>
Pred postopkom.....	74
Postopek.....	75
<b>Ponovna namestitev sklopa hladilnika.....</b>	<b>76</b>
Postopek.....	76
Po postopku.....	76
<b>Odstranitev sklopa zaslona.....</b>	<b>78</b>
Pred postopkom.....	78
Postopek.....	78
<b>Ponovna namestitev sklopa zaslona.....</b>	<b>82</b>
Postopek.....	82
Po postopku.....	82

<b>Odstranjevanje okvirja zaslona.....</b>	<b>84</b>
Pred postopkom.....	84
Postopek.....	84
<b>Ponovna namestitev okvirja zaslona.....</b>	<b>86</b>
Postopek.....	86
Po postopku.....	86
<b>Odstranitev zaslonske plošče.....</b>	<b>87</b>
Pred postopkom.....	87
Postopek.....	88
<b>Ponovna namestitev plošče zaslona.....</b>	<b>90</b>
Postopek.....	90
Po postopku.....	90
<b>Odstranjevanje tečajev zaslona.....</b>	<b>92</b>
Pred postopkom.....	92
Postopek.....	93
<b>Ponovna namestitev tečajev zaslona.....</b>	<b>94</b>
Postopek.....	94
Po postopku.....	94
<b>Odstranjevanje kamere.....</b>	<b>95</b>
Pred postopkom.....	95
Postopek.....	95
<b>Ponovna namestitev kamere.....</b>	<b>97</b>
Postopek.....	97
Po postopku.....	97
<b>Posodobitev BIOS-a.....</b>	<b>98</b>



<b>Iskanje pomoči in stik z družbo Dell.....</b>	<b>99</b>
Viri samopomoči.....	99
Vzpostavljanje stika z družbo Dell.....	99

# Preden začnete z delom znotraj računalnika

---

 **POZOR:** Če želite preprečiti poškodbe komponent in kartic, jih držite za robove ter se ne dotikajte nožic in stikov.

## Preden začnete

- 1 Shranite in zaprite vse odprte datoteke in zaprite vse odprte aplikacije.
  - 2 Zaustavite računalnik.
    - Windows 8: Kazalec miške pomaknite v zgornji desni ali spodnji desni kot zaslona, da odprete stransko vrstico s čarobnimi gumbi, nato pa kliknite ali tapnite **Nastavitve** → **Napajanje** → **Zaustavitev**.
    - Windows 7: Kliknite ali tapnite **Start**  → **Zaustavitev**.
-  **OPOMBA:** Če uporabljate drug operacijski sistem, poiščite navodila za izklop v dokumentaciji vašega operacijskega sistema.
- 3 Odklopite računalnik in vse priključene naprave iz električnih vtičnic.
  - 4 Z računalnika odklopite vse kable, na primer telefonske, omrežne itd.
  - 5 Z računalnika odklopite vse priključene naprave in zunanje naprave, kot so tipkovnica, miška, monitor itd.
  - 6 Po potrebi iz računalnika odstranite vse medijske kartice in optične pogone.

## Varnostni ukrepi

Uporabite naslednja varnostna navodila, da zaščitite računalnik pred morebitnimi poškodbami in zagotovite svojo lastno varnost.

 **Opozorilo:** Preden začnete z delom znotraj računalnika, preberite varnostne informacije, ki so priložene računalniku. Za več informacij o varnem delu obiščite domačo stran za skladnost s predpisi na naslovu [dell.com/regulatory\\_compliance](http://dell.com/regulatory_compliance).

 **Opozorilo:** Preden odprete pokrov ali plošče računalnika, odklopite vse vire napajanja. Ko končate z delom v notranjosti računalnika, ponovno namestite vse pokrove, plošče in vijake, preden ga priklopite v vir napajanja.

- △ **POZOR:** Če želite preprečiti poškodbe računalnika, poskrbite, da je delovna površina ravna in čista.
- △ **POZOR:** Če želite preprečiti poškodbe komponent in kartic, jih držite za robove ter se ne dotikajte nožic in stikov.
- △ **POZOR:** Samo usposobljeni servisni tehniki lahko odstranijo pokrov računalnika in kakor koli posegajo v komponente znotraj računalnika. Vse informacije v povezavi z varnostnimi ukrepi, posegi znotraj računalnika in zaščito pred elektrostatično razelektrivijo so na voljo v varnostnih navodilih.
- △ **POZOR:** Preden se dotaknete česarkoli znotraj računalnika, se razelektrite tako, da se dotaknete nepobarvane kovinske površine, na primer kovine na zadnji strani računalnika. Med delom se občasno dotaknite nepobarvane kovinske površine, da sprostite statično elektriko, ki lahko poškoduje notranje komponente.
- △ **POZOR:** Ko odklopite kabel, ne vlecite kabla samega, temveč priključek na njem ali pritrdilno zanko. Nekateri kabli imajo priključke z zaklopnimi jezički ali krilatimi vijaki, ki jih morate odstraniti, preden odklopite kabel. Pri odklapljanju kablov poskrbite, da bodo poravnani in se zato nožice na priključkih ne bodo zvile. Pri priklopljanju kablov poskrbite, da bodo priključki in vrata pravilno obrnjeni ter poravnani.
- △ **POZOR:** Če želite izklopiti omrežni kabel, najprej odklopite kabel iz računalnika in nato iz omrežne naprave.
- △ **POZOR:** Pritisnite in izvzite nameščene kartice iz bralnika pomnilniških kartic.

## Priporočena orodja

Za postopke, navedene v tem dokumentu, boste verjetno potrebovali naslednja orodja:

- izvijač Philips
- plastično pero.

# Ko končate z delom znotraj računalnika

---

 **POZOR: Če v notranjosti računalnika pustite neprivite ali raztresene vijake, ti lahko resno poškodujejo računalnik.**

- 1 Ponovno namestite vse vijake in se prepričajte, da v notranjosti računalnika niso ostali odvečni vijaki.
- 2 Preden začnete z delom na računalniku, priključite vse zunanje naprave in kable, ki ste jih odstranili.
- 3 Preden začnete z delom na računalniku, namestite vse medijske kartice, diske in vse druge dele, ki ste jih odstranili.
- 4 Računalnik in vse priključene naprave priključite v električne vtičnice.
- 5 Vkllopite računalnik.



# Odstranitev baterije

**!** Opozorilo: Preden začnete z delom znotraj računalnika, preberite varnostne informacije, ki so priložene računalniku, ter sledite korakom, navedenim v poglavju [Preden začnete z delom znotraj računalnika](#). Ko končate z delom znotraj računalnika, sledite navodilom v poglavju [Ko končate z delom znotraj računalnika](#). Za dodatne informacije o varnem delu obiščite domačo stran za skladnost s predpisi na naslovu [dell.com/regulatory\\_compliance](http://dell.com/regulatory_compliance).

## Postopek

- 1 Zaprite zaslon in obrnite računalnik.
- 2 Potisnite zapaha za sprostitev baterije v nezaklenjen položaj.

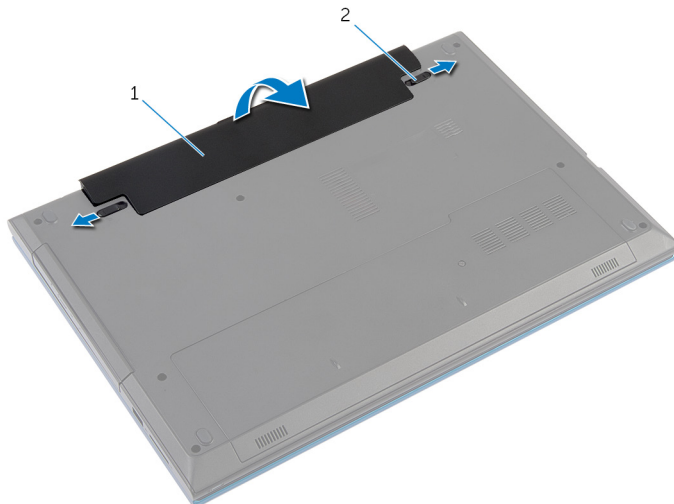

1 baterijo

2 zapaha za sprostitev  
baterije (2)

- 3 S konicami prstov pod kotom dvignite baterijo in jo odstranite iz ležišča za baterijo.
- 4 Obrnite računalnik in odprite zaslon, kolikor je mogoče.
- 5 Ko je računalnik odklopljen, pritisnite in zadržite gumb za vklop 5 sekund, da s tem ozemljite matično ploščo.

# Ponovna namestitev baterije

---

 Opozorilo: Preden začnete z delom znotraj računalnika, preberite varnostne informacije, ki so priložene računalniku, ter sledite korakom, navedenim v poglavju [Preden začnete z delom znotraj računalnika](#). Ko končate z delom znotraj računalnika, sledite navodilom v poglavju [Ko končate z delom znotraj računalnika](#). Za dodatne informacije o varnem delu obiščite domačo stran za skladnost s predpisi na naslovu [dell.com/regulatory\\_compliance](https://dell.com/regulatory_compliance).

## Postopek

- 1 Potisnite jezičke na bateriji v reže na ležišču za baterijo ter nežno pritisnite baterijo, da se zaskoči.  
 **OPOMBA:** Zapahi za sprostitvev baterije morajo biti trdno nameščeni.
- 2 Obrnite računalnik in odprite zaslon, kolikor je mogoče.

# Odstranjevanje spodnjega pokrova

---

 **Opozorilo:** Preden začnete z delom znotraj računalnika, preberite varnostne informacije, ki so priložene računalniku, ter sledite korakom, navedenim v poglavju [Preden začnete z delom znotraj računalnika](#). Ko končate z delom znotraj računalnika, sledite navodilom v poglavju [Ko končate z delom znotraj računalnika](#). Za dodatne informacije o varnem delu obiščite domačo stran za skladnost s predpisi na naslovu [dell.com/regulatory\\_compliance](http://dell.com/regulatory_compliance).

## Pred postopkom

Odstranite [baterijo](#).

## Postopek

- 1 Odstranite vijak, s katerim je pokrov osnovne plošče pritrjen na ohišje računalnika.
- 2 Potisnite pokrov osnovne plošče, da sprostite zavihke na pokrovu osnovne plošče iz rež na ohišju računalnika.

**3** Dvignite pokrov osnovne plošče iz ohišja računalka.

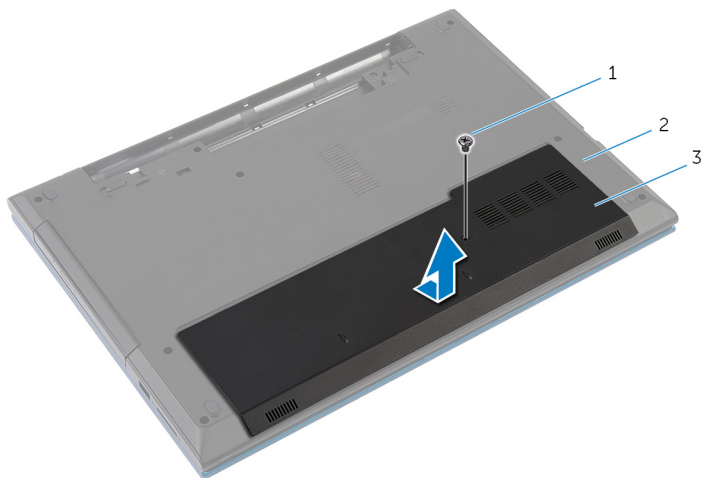

1 Vijak

2 ohišje računalka

3 spodnji pokrov

# Ponovna namestitev pokrova osnovne plošče

---



Opozorilo: Preden začnete z delom znotraj računalnika, preberite varnostne informacije, ki so priložene računalniku, ter sledite korakom, navedenim v poglavju [Preden začnete z delom znotraj računalnika](#). Ko končate z delom znotraj računalnika, sledite navodilom v poglavju [Ko končate z delom znotraj računalnika](#). Za dodatne informacije o varnem delu obiščite domačo stran za skladnost s predpisi na naslovu [dell.com/regulatory\\_compliance](http://dell.com/regulatory_compliance).

## Postopek

- 1 Jezičke na pokrovu osnovne plošče poravnajte z režami na osnovni plošči računalnika in ga nežno potisnite na ustrezno mesto.
- 2 Ponovno namestite vijak, s katerim je pokrov osnovne plošče pritrjen na ohišje računalnika.

## Po postopku

Ponovno namestite [baterijo](#).

# Odstranjevanje optičnega pogona

**⚠ Opozorilo:** Preden začnete z delom znotraj računalnika, preberite varnostne informacije, ki so priložene računalniku, ter sledite korakom, navedenim v poglavju [Preden začnete z delom znotraj računalnika](#). Ko končate z delom znotraj računalnika, sledite navodilom v poglavju [Ko končate z delom znotraj računalnika](#). Za dodatne informacije o varnem delu obiščite domačo stran za skladnost s predpisi na naslovu [dell.com/regulatory\\_compliance](http://dell.com/regulatory_compliance).

## Pred postopkom

Odstranite [baterijo](#).

## Postopek

- 1 Odstranite vijak, s katerim je sklop optičnega pogona pritrjen na ohišje računalnika.
- 2 S konicami prstov povlecite sklop optičnega pogona iz ležišča za optični pogon.

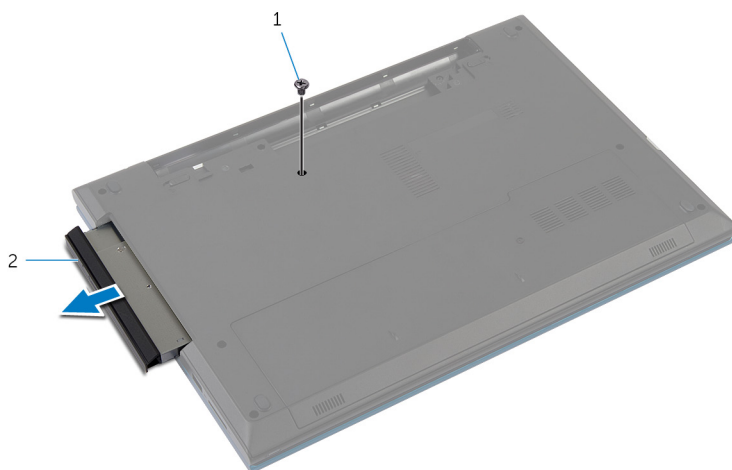

1 Vijak

2 sklop optičnega pogona

- 3 Odstranite vijak, s katerim je nosilec optičnega pogona pritrjen na sklop optičnega pogona.
- 4 Iz sklopa optičnega pogona odstranite nosilec optičnega pogona.
- 5 Previdno potisnite okvir optičnega pogona in ga odstranite z optičnega pogona.

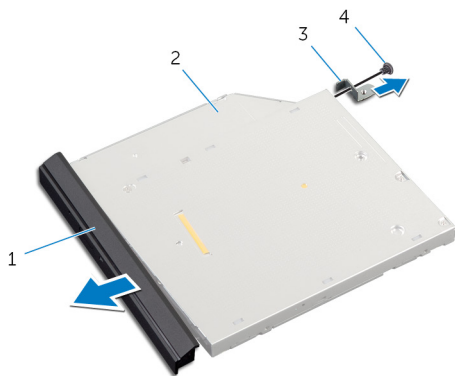

- |   |                          |   |               |
|---|--------------------------|---|---------------|
| 1 | okvir optičnega pogona   | 2 | Optični pogon |
| 3 | nosilec optičnega pogona | 4 | Vijak         |

# Ponovna namestitev optičnega pogona

---



**Opozorilo:** Preden začnete z delom znotraj računalnika, preberite varnostne informacije, ki so priložene računalniku, ter sledite korakom, navedenim v poglavju [Preden začnete z delom znotraj računalnika](#). Ko končate z delom znotraj računalnika, sledite navodilom v poglavju [Ko končate z delom znotraj računalnika](#). Za dodatne informacije o varnem delu obiščite domačo stran za skladnost s predpisi na naslovu [dell.com/regulatory\\_compliance](http://dell.com/regulatory_compliance).

## Postopek

- 1 Poravnajte jezičke na okviru optičnega pogona z režami na optičnem pogonu in okvir optičnega pogona namestite, tako da se zaskoči.
- 2 Poravnajte odprtino za vijak na nosilcu optičnega pogona z odprtino za vijak na sklopu optičnega pogona.
- 3 Odstranite vijak, s katerim je zapah optičnega pogona pritrjen na sklop optičnega pogona.
- 4 Potisnite sklop optičnega pogona v ležišče in zagotovite, da je odprtina za vijak na nosilcu optičnega pogona poravnana z odprtino za vijak na ohišju računalnika.
- 5 Privijte vijak, s katerim je sklop optičnega pogona pritrjen na ohišje računalnika.

## Po postopku

Ponovno namestite [baterijo](#).



# Odstranjevanje trdega diska

---

 Opozorilo: Preden začnete z delom znotraj računalnika, preberite varnostne informacije, ki so priložene računalniku, ter sledite korakom, navedenim v poglavju [Preden začnete z delom znotraj računalnika](#). Ko končate z delom znotraj računalnika, sledite navodilom v poglavju [Ko končate z delom znotraj računalnika](#). Za dodatne informacije o varnem delu obiščite domačo stran za skladnost s predpisi na naslovu [dell.com/regulatory\\_compliance](http://dell.com/regulatory_compliance).

 POZOR: Trdi diski so občutljivi. Kadar delate z njimi, bodite zelo previdni.

 POZOR: Trdega diska ne odstranjajte, ko je računalnik vključen ali v stanju spanja, saj lahko v nasprotnem primeru izgubite podatke.

## Pred postopkom

- 1 Odstranite [baterijo](#).
- 2 Odstranite [pokrov osnovne plošče](#).

## Postopek

- 1 Odstranite vijak, s katerim je sklop trdega diska pritrjen na ohišje računalnika.
- 2 Z jezičkom povlecite sklop trdega diska, da ga odklopite iz priključka matične plošče.

- 3** Sklop trdega diska dvignite iz ohišja računalnika.

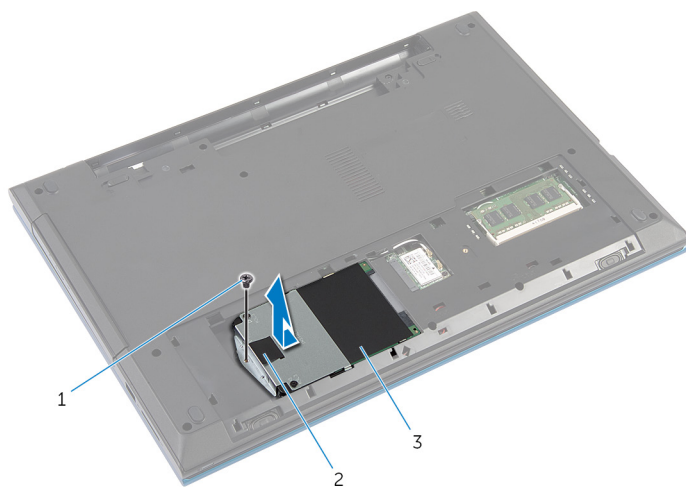

- 1 Vijak  
2 jeziček  
3 sklop trdega diska

- 4** Odstranite vijake, s katerimi je nosilec trdega diska pritrjen na trdi disk.  
**5** S pomočjo jezička dvignite nosilec trdega diska in odstranite list Mylar s trdega diska.

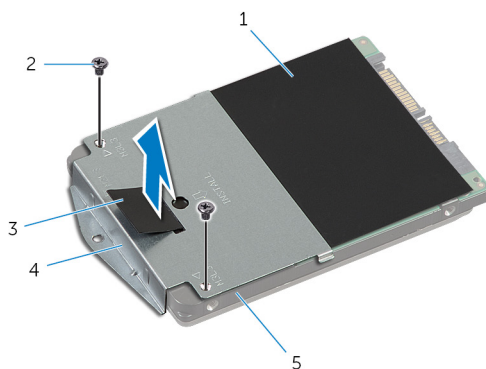

- 1 list Mylar  
2 vijaka (2)  
3 jeziček  
4 nosilec trdega diska  
5 Trdi disk

# Ponovna namestitev trdega diska

---

 **Opozorilo:** Preden začnete z delom znotraj računalnika, preberite varnostne informacije, ki so priložene računalniku, ter sledite korakom, navedenim v poglavju [Preden začnete z delom znotraj računalnika](#). Ko končate z delom znotraj računalnika, sledite navodilom v poglavju [Ko končate z delom znotraj računalnika](#). Za dodatne informacije o varnem delu obiščite domačo stran za skladnost s predpisi na naslovu [dell.com/regulatory\\_compliance](http://dell.com/regulatory_compliance).

 **POZOR:** Trdi diski so občutljivi. Kadar delate z njimi, bodite zelo previdni.

## Postopek

- 1 Na trdi disk prilepite list Mylar.
- 2 Poravnajte odprtine za vijake na nosilcu trdega diska z odprtinami za vijake na trdem disku.
- 3 Ponovno namestite vijake, s katerimi je nosilec trdega diska pritrjen na trdi disk.
- 4 Sklop trdega diska namestite v ohišje računalnika.
- 5 Potisnite sklop trdega diska, da pritrdite priključek trdega diska na priključek na matični plošči.
- 6 Namestite vijak, s katerim je pritrjen sklop trdega diska na osnovo računalnika.

## Po postopku

- 1 Ponovno namestite [pokrov osnovne plošče](#).
- 2 Ponovno namestite [baterijo](#).

# Odstranjevanje pomnilniškega modula

---

 Opozorilo: Preden začnete z delom znotraj računalnika, preberite varnostne informacije, ki so priložene računalniku, ter sledite korakom, navedenim v poglavju [Preden začnete z delom znotraj računalnika](#). Ko končate z delom znotraj računalnika, sledite navodilom v poglavju [Ko končate z delom znotraj računalnika](#). Za dodatne informacije o varnem delu obiščite domačo stran za skladnost s predpisi na naslovu [dell.com/regulatory\\_compliance](http://dell.com/regulatory_compliance).

## Pred postopkom

- 1 Odstranite [baterijo](#).
- 2 Odstranite [pokrov osnovne plošče](#).

# Postopek

- 1 S konicami prstov ločite pritrdilni sponki na vsaki strani reže za pomnilniški modul, dokler pomnilniški modul ne izskoči.
- 2 Pomnilniški modul potisnite in odstranite iz reže za pomnilniški modul.

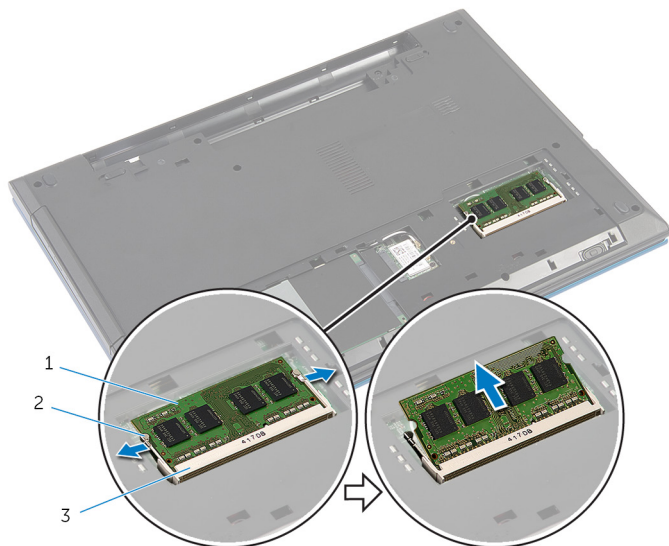

- |                             |                         |
|-----------------------------|-------------------------|
| 1 pomnilniški modul         | 2 pritrdilni sponki (2) |
| 3 reža za pomnilniški modul |                         |

# Ponovna namestitev pomnilniškega modula

---



Opozorilo: Preden začnete z delom znotraj računalnika, preberite varnostne informacije, ki so priložene računalniku, ter sledite korakom, navedenim v poglavju [Preden začnete z delom znotraj računalnika](#). Ko končate z delom znotraj računalnika, sledite navodilom v poglavju [Ko končate z delom znotraj računalnika](#). Za dodatne informacije o varnem delu obiščite domačo stran za skladnost s predpisi na naslovu [dell.com/regulatory\\_compliance](http://dell.com/regulatory_compliance).

# Postopek

- 1 Poravnajte zarezo na pomnilniškem modulu z jezičkom na reži za pomnilniški modul.
- 2 Pomnilniški modul pod kotom potisnite v režo in ga pritisnite navzdol, dokler se ne zaskoči.

 **OPOMBA:** Če ne slišite klika, pomnilniški modul odstranite in ga ponovno namestite.

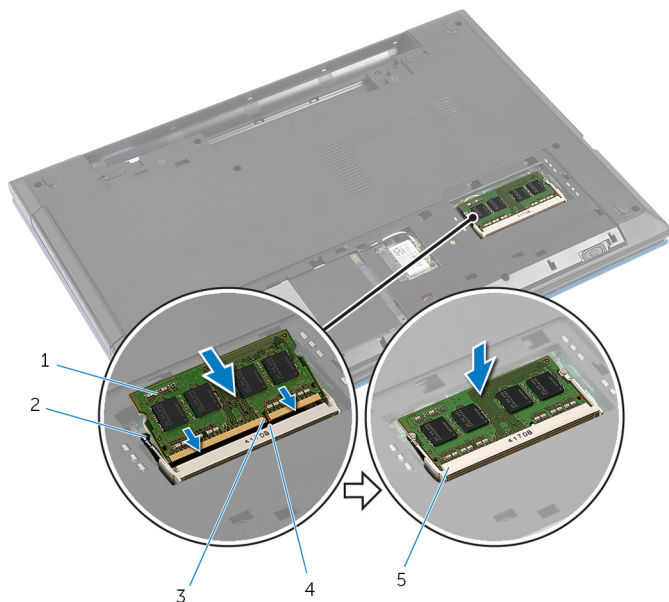

- |                             |                         |
|-----------------------------|-------------------------|
| 1 pomnilniški modul         | 2 pritrdilni sponki (2) |
| 3 zareza                    | 4 jeziček               |
| 5 reža za pomnilniški modul |                         |

## Po postopku

- 1 Ponovno namestite [pokrov osnovne plošče](#).
- 2 Ponovno namestite [baterijo](#).

# Odstranjevanje brezžične kartice

---

 **Opozorilo:** Preden začnete z delom znotraj računalnika, preberite varnostne informacije, ki so priložene računalniku, ter sledite korakom, navedenim v poglavju [Preden začnete z delom znotraj računalnika](#). Ko končate z delom znotraj računalnika, sledite navodilom v poglavju [Ko končate z delom znotraj računalnika](#). Za dodatne informacije o varnem delu obiščite domačo stran za skladnost s predpisi na naslovu [dell.com/regulatory\\_compliance](https://www.dell.com/regulatory_compliance).

## Pred postopkom

- 1 Odstranite [baterijo](#).
- 2 Odstranite [pokrov osnovne plošče](#).

## Postopek

- 1 Kabla antene odklopite z brezžične kartice.
- 2 Odstranite vijak, s katerim je brezžična kartica pritrjena na ohišje računalnika.



**3** Izvlecite brezžično kartico iz reže za brezžično kartico.

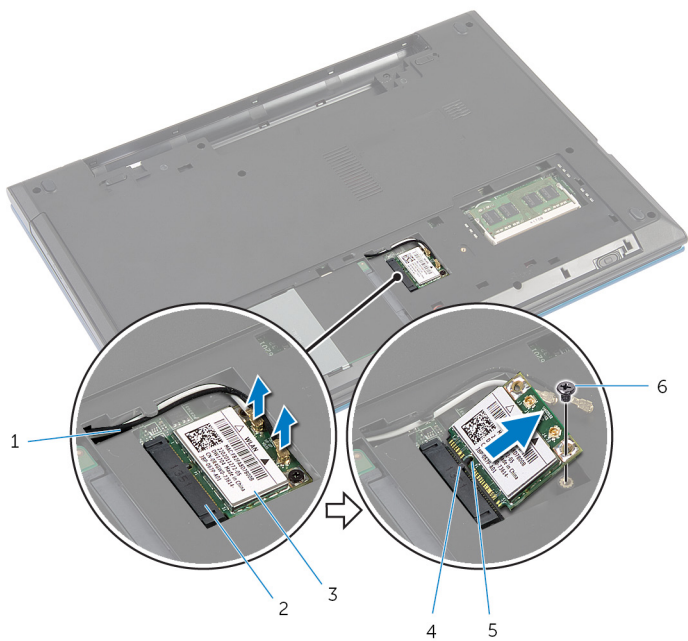

- 1 kabla antene (2)
- 3 brezžična kartica
- 5 zarez

- 2 reža za brezžično kartico
- 4 jeziček
- 6 Vijak

# Ponovna namestitev brezžične kartice

---

 **Opozorilo:** Preden začnete z delom znotraj računalnika, preberite varnostne informacije, ki so priložene računalniku, ter sledite korakom, navedenim v poglavju [Preden začnete z delom znotraj računalnika](#). Ko končate z delom znotraj računalnika, sledite navodilom v poglavju [Ko končate z delom znotraj računalnika](#). Za dodatne informacije o varnem delu obiščite domačo stran za skladnost s predpisi na naslovu [dell.com/regulatory\\_compliance](http://dell.com/regulatory_compliance).

## Postopek

- 1 Zarezo na brezžični kartici poravnajte z jezičkom na reži za brezžično kartico.
- 2 Brezžično kartico pod kotom vstavite v režo.
- 3 Drugi konec brezžične kartice potisnite navzdol in ponovno namestite vijak, s katerim je brezžična kartica pritrjena na ohišje računalnika.
- 4 Kable antene priključite na brezžično kartico.

Spodnja tabela prikazuje barve kablov antene za brezžično kartico, ki jo podpira vaš računalnik.

Priključki na brezžični kartici	Barva kabla antene
Glavni (bel trikotnik)	Bela
Pomožni (črn trikotnik)	Črna

## Po postopku

- 1 Ponovno namestite [pokrov osnovne plošče](#).
- 2 Ponovno namestite [baterijo](#).

# Odstranitev tipkovnice

---



Opozorilo: Preden začnete z delom znotraj računalnika, preberite varnostne informacije, ki so priložene računalniku, ter sledite korakom, navedenim v poglavju [Preden začnete z delom znotraj računalnika](#). Ko končate z delom znotraj računalnika, sledite navodilom v poglavju [Ko končate z delom znotraj računalnika](#). Za dodatne informacije o varnem delu obiščite domačo stran za skladnost s predpisi na naslovu [dell.com/regulatory\\_compliance](http://dell.com/regulatory_compliance).

## Pred postopkom

Odstranite [baterijo](#).

## Postopek

- 1 Obrnite računalnik in odprite zaslon, kolikor je mogoče.
- 2 S plastičnim peresom sprostite jezičke, s katerimi je tipkovnica pritrjena na naslon za dlani.

- 3 Previdno obrnite tipkovnico in jo položite na naslon za dlani.

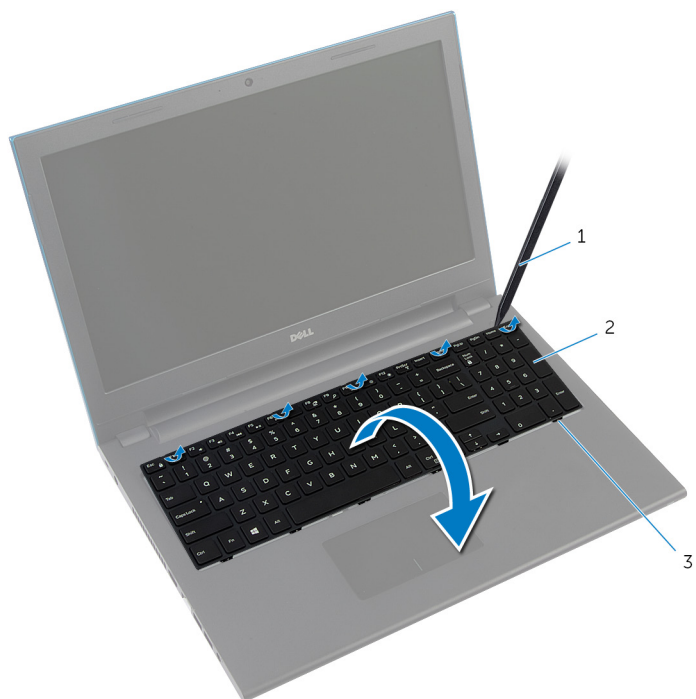

- 1 plastično pero  
2 Tipkovnica  
3 jezički (6)

- 4 Dvignite zapaha priključka, da odklopite kabel tipkovnice in kabel za osvetlitev ozadja tipkovnice (dodatna možnost) z matične plošče.

 **OPOMBA:** Kabel za osvetlitev ozadja tipkovnice vključuje samo tipkovnica z možnostjo osvetlitve.

5 Tipkovnico skupaj s kablji dvignite z naslona za dlani.

 **OPOMBA:** Če nameščate novo tipkovnico, bodite pozorni na napeljavo kablja tipkovnice in kablja za osvetlitev ozadja tipkovnice (dodatna možnost).

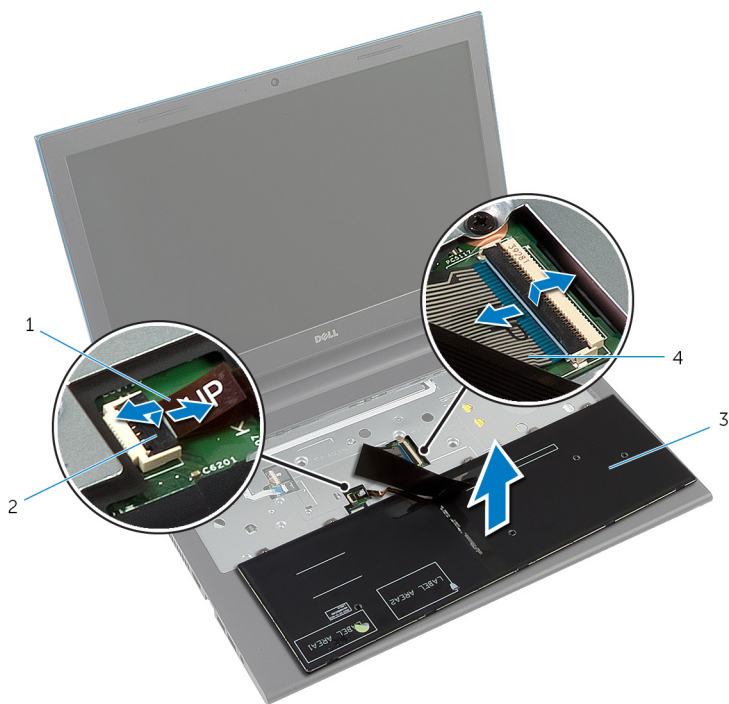

1 kabel za osvetlitev ozadja tipkovnice (dodatna možnost)

2 zapaž priključka

3 Tipkovnica

4 kabel tipkovnice

# Ponovna namestitev tipkovnice

---

 **Opozorilo:** Preden začnete z delom znotraj računalnika, preberite varnostne informacije, ki so priložene računalniku, ter sledite korakom, navedenim v poglavju [Preden začnete z delom znotraj računalnika](#). Ko končate z delom znotraj računalnika, sledite navodilom v poglavju [Ko končate z delom znotraj računalnika](#). Za dodatne informacije o varnem delu obiščite domačo stran za skladnost s predpisi na naslovu [dell.com/regulatory\\_compliance](http://dell.com/regulatory_compliance).

## Postopek

- 1 Kabel tipkovnice in kabel za osvetlitev ozadja tipkovnice (dodatna možnost) potisnite v priključka na matični plošči in pritisnite na priključna zapaha, da pritrđite kabla.
  -  **OPOMBA:** Če nameščate novo tipkovnico, kable napeljite tako, kot so napeljani na stari tipkovnici. Za več informacij glejte »[Napeljava kablov tipkovnice](#)«.
- 2 Previdno obrnite tipkovnico, zatiče tipkovnice potisnite v reže na sklopu naslona za dlani in tipkovnico pritrđite na pravo mesto.
- 3 Zaprite zaslon in obrnite računalnik.

## Napeljava kablov tipkovnice

 **POZOR:** Pri napeljevanju kablov ne uporabljajte preveč sile.

Ob prejemu nadomestne tipkovnice kabli na tipkovnici niso napeljani. Če želite kable na nadomestni tipkovnici napeljati tako, kot so napeljani na stari tipkovnici, sledite tem navodilom.



**OPOMBA:** Kabel za osvetlitev ozadja tipkovnice vključuje samo tipkovnica z možnostjo osvetlitve.

- 1 Tipkovnico postavite na ravno in čisto površino.

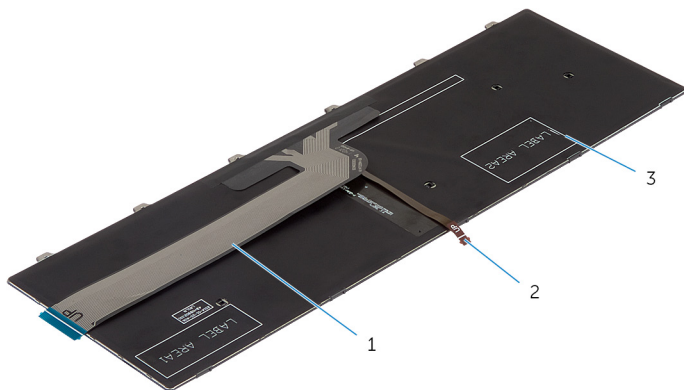

1 kabel tipkovnice

2 kabel za osvetlitev ozadja tipkovnice

3 Tipkovnica



**POZOR:** Pri napeljevanju kablov ne uporabljajte preveč sile.

- 2 Dvignite kabel tipkovnice in previdno napeljite kabel za osvetlitev ozadja tipkovnice po liniji napeljave.

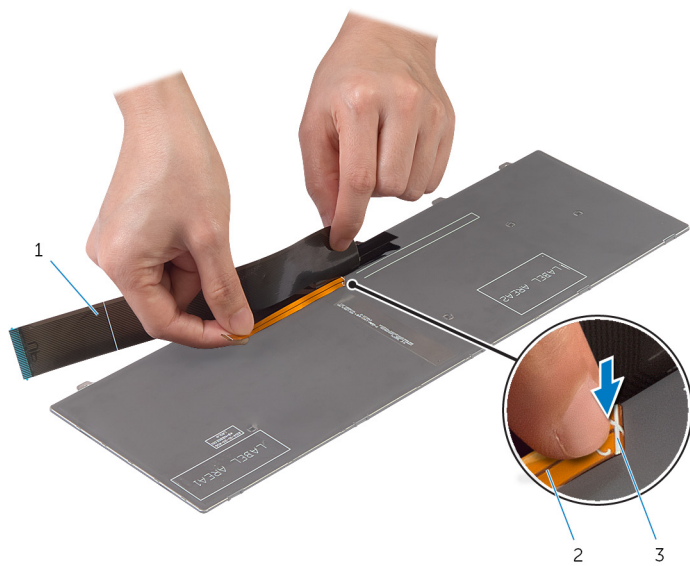

1 kabel tipkovnice

2 kabel za osvetlitev ozadja tipkovnice

3 linija napeljave



- 3 Nežno napeljite kabel tipkovnice po liniji poravnave.

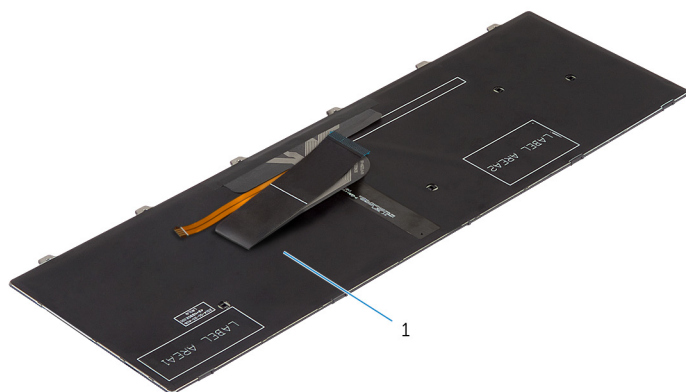
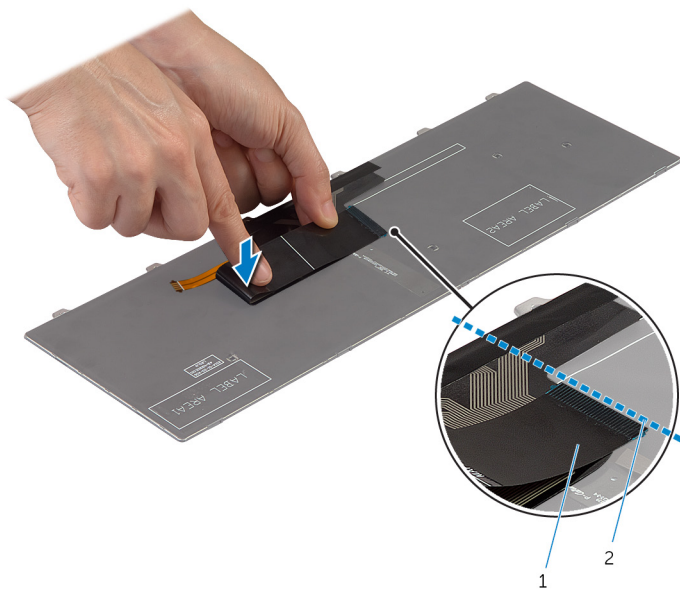

## Po postopku

Ponovno namestite [baterijo](#).

# Odstranjevanje naslona za dlani

---



Opozorilo: Preden začnete z delom znotraj računalnika, preberite varnostne informacije, ki so priložene računalniku, ter sledite korakom, navedenim v poglavju [Preden začnete z delom znotraj računalnika](#). Ko končate z delom znotraj računalnika, sledite navodilom v poglavju [Ko končate z delom znotraj računalnika](#). Za dodatne informacije o varnem delu obiščite domačo stran za skladnost s predpisi na naslovu [dell.com/regulatory\\_compliance](http://dell.com/regulatory_compliance).

## Pred postopkom

- 1 Odstranite [baterijo](#).
- 2 Odstranite [pokrov osnovne plošče](#).
- 3 Sledite postopku od koraka 1 do koraka 3 v poglavju »Odstranjevanje [trdega diska](#)«.
- 4 Odstranite [tipkovnico](#).

# Postopek

- 1 Odstranite vijake, s katerimi je naslon za dlani pritrjen na osnovno ploščo računalnika.
- 2 Dvignite priključna zapaha in povlecite jezička, da izključite kabel sledilne ploščice in kabel gumba za vklop z matične plošče.



1 2

1 kabel plošče gumba za vklop

2 zapah priključka

3 kabel sledilne ploščice.

4 vijaki (3)

- 3 Zaprite zaslon in obrnite računalnik.

- 4** Odstranite vijake, s katerimi je naslon za dlani pritrjen na osnovno ploščo računalnika.

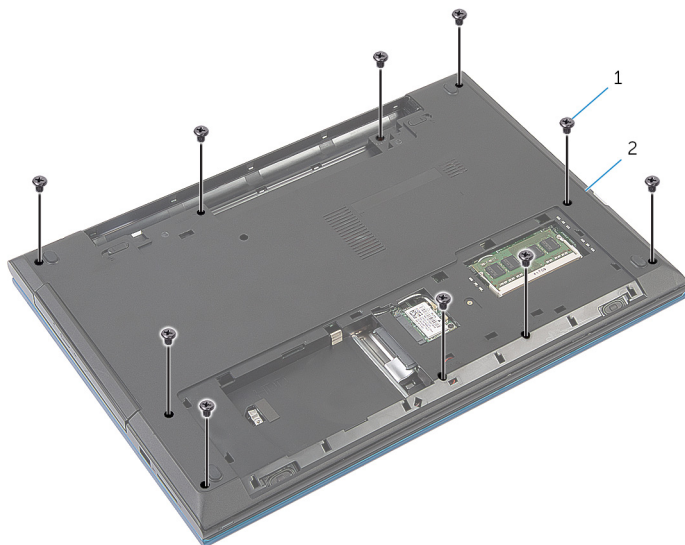

1 vijaki (10)

2 ohišje računalnika

- 5** S plastičnim peresom previdno sprostite jezičke na naslonu za dlani iz rež na ohišju računalnika.



1 ohišje računalnika

2 naslon za dlani

- 6 Obrnite računalnik in odprite zaslon, kolikor je mogoče.
- 7 Pod kotom dvignite naslon za dlani in ga sprostite iz rež na matični plošči.



1 naslon za dlani

- 8 Sledite postopku od koraka 1 do koraka 7 v poglavju »Odstranjevanje [modula gumba za vklop](#)«.
- 9 Sledite postopku od koraka 1 do koraka 5 v poglavju »Odstranjevanje [sledilne ploščice](#)«.

# Ponovna namestitev naslona za dlani

---

 **Opozorilo:** Preden začnete z delom znotraj računalnika, preberite varnostne informacije, ki so priložene računalniku, ter sledite korakom, navedenim v poglavju [Preden začnete z delom znotraj računalnika](#). Ko končate z delom znotraj računalnika, sledite navodilom v poglavju [Ko končate z delom znotraj računalnika](#). Za dodatne informacije o varnem delu obiščite domačo stran za skladnost s predpisi na naslovu [dell.com/regulatory\\_compliance](http://dell.com/regulatory_compliance).

## Postopek

- 1 Sledite postopku od koraka 1 do koraka 4 v poglavju »Ponovna namestitev [sledilne ploščice](#)«.
- 2 Sledite postopku od koraka 1 do koraka 7 v poglavju »Ponovna namestitev [modula gumba za vklop](#)«.
- 3 Reže na naslonu za dlani potisnite v vrata na matični plošči in namestite naslon za dlani na ohišje računalnika.
- 4 Pritisnite na naslon za dlani, da se zaskoči.
- 5 Ponovno namestite vijake, s katerimi je naslon za dlani pritrjen na osnovno ploščo računalnika.
- 6 Kabel sledilne ploščice in kabel plošče gumba za vklop potisnite v priključka na matični plošči ter pritisnite na priključna zapaha, da kabla pritrdite.
- 7 Zaprite zaslon in obrnite računalnik.
- 8 Ponovno namestite vijake, s katerimi je naslon za dlani pritrjen na osnovno ploščo računalnika.
- 9 Obrnite računalnik in odprite zaslon, kolikor je mogoče.

## Po postopku

- 1 Ponovno namestite [tipkovnico](#).
- 2 Sledite postopku od koraka 4 do koraka 6 v poglavju »Ponovna namestitev [trdega diska](#)«.
- 3 Ponovno namestite [pokrov osnovne plošče](#).
- 4 Ponovno namestite [baterijo](#).

# Odstranjevanje modula gumba za vklop

---



**Opozorilo:** Preden začnete z delom znotraj računalnika, preberite varnostne informacije, ki so priložene računalniku, ter sledite korakom, navedenim v poglavju [Preden začnete z delom znotraj računalnika](#). Ko končate z delom znotraj računalnika, sledite navodilom v poglavju [Ko končate z delom znotraj računalnika](#). Za dodatne informacije o varnem delu obiščite domačo stran za skladnost s predpisi na naslovu [dell.com/regulatory\\_compliance](http://dell.com/regulatory_compliance).

## Pred postopkom

- 1 Odstranite [baterijo](#).
- 2 Odstranite [pokrov osnovne plošče](#).
- 3 Sledite postopku od koraka 1 do koraka 3 v poglavju »Odstranjevanje [trdega diska](#)«.
- 4 Odstranite [tipkovnico](#).
- 5 Sledite postopku od koraka 1 do koraka 7 v poglavju »Odstranjevanje [naslona za dlani](#)«.

## Postopek

- 1 Odstranite kabel plošče gumba za vklop z naslona za dlani.
- 2 Naslon za dlani obrnite na glavo ter ga postavite na čisto in ravno površino.
- 3 Odstranite kabel plošče gumba za vklop skozi režo na sklopu naslona za dlani.
- 4 Odstranite trak, s katerim je plošča gumba za vklop pritrjena na naslon za dlani.
- 5 Odstranite vijak, s katerim je plošča gumba za vklop pritrjena na naslon za dlani.
- 6 Zapomnite si, kako je napeljan kabel plošče gumba za vklop, nato ga odstranite z naslona za dlani.

- 7 Pod kotom dvignite ploščo gumba za vklop in jo odstranite izpod jezička na naslonu za dlani.

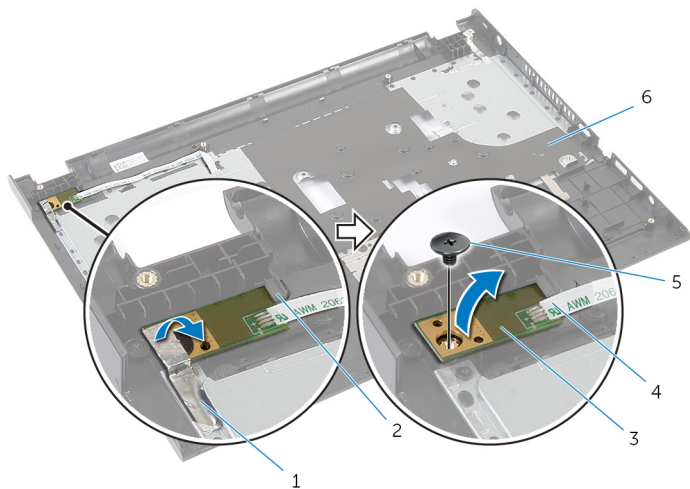

- |   |                       |   |                             |
|---|-----------------------|---|-----------------------------|
| 1 | trak                  | 2 | jeziček                     |
| 3 | ploščo gumba za vklop | 4 | kabel plošče gumba za vklop |
| 5 | Vijak                 | 6 | naslon za dlani             |



# Ponovna namestitev modula gumba za vklop

---

 **Opozorilo:** Preden začnete z delom znotraj računalnika, preberite varnostne informacije, ki so priložene računalniku, ter sledite korakom, navedenim v poglavju [Preden začnete z delom znotraj računalnika](#). Ko končate z delom znotraj računalnika, sledite navodilom v poglavju [Ko končate z delom znotraj računalnika](#). Za dodatne informacije o varnem delu obiščite domačo stran za skladnost s predpisi na naslovu [dell.com/regulatory\\_compliance](http://dell.com/regulatory_compliance).

## Postopek

- 1 Potisnite ploščo gumba za vklop pod jeziček na naslonu za dlani in poravnajte odprtino za vijak na plošči gumba za vklop z odprtino za vijak na naslonu za dlani.
- 2 Znova namestite vijak, s katerim je plošča gumba za vklop pritrjena na naslon za dlani.
- 3 Znova prilepite trak, s katerim je plošča gumba za vklop pritrjena na naslon za dlani.
- 4 Prilepite kabel plošče gumba za vklop na naslon za dlani.
- 5 Potisnite kabel plošče gumba za vklop skozi režo na naslonu za dlani.
- 6 Obrnite naslon za dlani.
- 7 Prilepite kabel plošče gumba za vklop na naslon za dlani.

## Po postopku

- 1 Sledite postopku od koraka 3 do koraka 9 v poglavju »Ponovna namestitev [naslona za dlani](#)«.
- 2 Ponovno namestite [tipkovnico](#).
- 3 Sledite postopku od koraka 4 do koraka 6 v poglavju »Ponovna namestitev [trdega diska](#)«.
- 4 Ponovno namestite [pokrov osnovne plošče](#).
- 5 Ponovno namestite [baterijo](#).

# Odstranjevanje sledilne ploščice

---

 **Opozorilo:** Preden začnete z delom znotraj računalnika, preberite varnostne informacije, ki so priložene računalniku, ter sledite korakom, navedenim v poglavju [Preden začnete z delom znotraj računalnika](#). Ko končate z delom znotraj računalnika, sledite navodilom v poglavju [Ko končate z delom znotraj računalnika](#). Za dodatne informacije o varnem delu obiščite domačo stran za skladnost s predpisi na naslovu [dell.com/regulatory\\_compliance](http://dell.com/regulatory_compliance).

## Pred postopkom

- 1 Odstranite [baterijo](#).
- 2 Odstranite [pokrov osnovne plošče](#).
- 3 Sledite postopku od koraka 1 do koraka 3 v poglavju »Odstranjevanje [trdega diska](#)«.
- 4 Odstranite [tipkovnico](#).
- 5 Sledite postopku od koraka 1 do koraka 7 v poglavju »Odstranjevanje [naslona za dlani](#)«.

## Postopek

- 1 Naslon za dlani obrnite na glavo ter ga postavite na čisto in ravno površino.
- 2 Dvignite priključni zapah in kabel sledilne ploščice odklopite s sledilne ploščice.

- 3** Odstranite vijake, s katerimi je sledilna ploščica pritrjena na naslon za dlani.

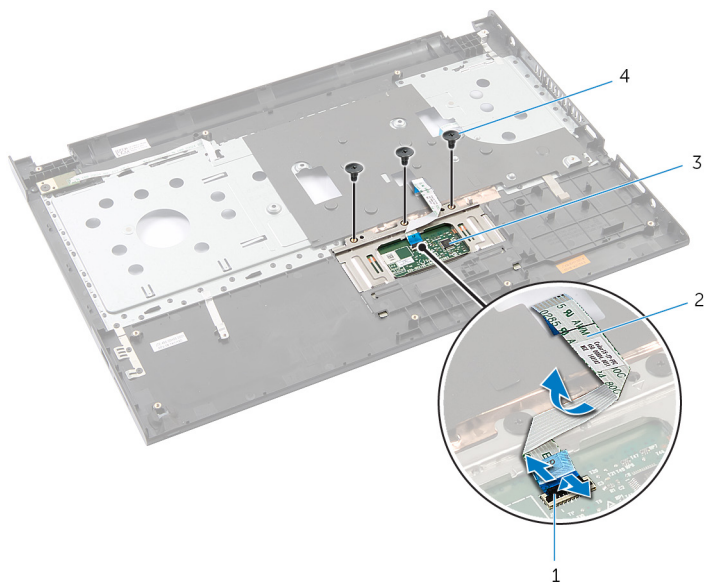

- 1 zapah priključka  
3 sledilno ploščico

- 2 kabel sledilne ploščice.  
4 vijaki (3)

- 4** S konicami prstov sprostite sledilno ploščico izpod naslona za dlani.

- 5 Potisnite in odstranite sledilno ploščico iz naslona za dlani.

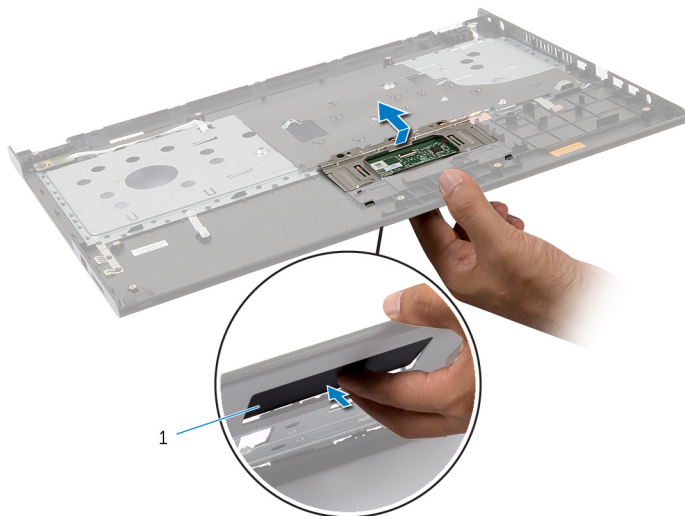

- 1 sledilno ploščico

# Ponovna namestitev sledilne ploščice

---



**Opozorilo:** Preden začnete z delom znotraj računalnika, preberite varnostne informacije, ki so priložene računalniku, ter sledite korakom, navedenim v poglavju [Preden začnete z delom znotraj računalnika](#). Ko končate z delom znotraj računalnika, sledite navodilom v poglavju [Ko končate z delom znotraj računalnika](#). Za dodatne informacije o varnem delu obiščite domačo stran za skladnost s predpisi na naslovu [dell.com/regulatory\\_compliance](http://dell.com/regulatory_compliance).

## Postopek

- 1 Jezičke na sledilni ploščici potisnite v reže na naslonu za dlani.
- 2 Namestite vijake, s katerimi je sledilna ploščica pritrjena na naslon za dlani.
- 3 Kabel sledilne ploščice potisnite v priključek sledilne ploščice, nato pritisnite zapah priključka, da pritrdite kabel.
- 4 Obrnite naslon za dlani.

## Po postopku

- 1 Sledite postopku od koraka 3 do koraka 9 v poglavju »Ponovna namestitev [naslona za dlani](#)«.
- 2 Ponovno namestite [tipkovnico](#).
- 3 Sledite postopku od koraka 4 do koraka 6 v poglavju »Ponovna namestitev [trdega diska](#)«.
- 4 Ponovno namestite [pokrov osnovne plošče](#).
- 5 Ponovno namestite [baterijo](#).

# Odstranjevanje plošče priključka baterije

---

 Opozorilo: Preden začnete z delom znotraj računalnika, preberite varnostne informacije, ki so priložene računalniku, ter sledite korakom, navedenim v poglavju [Preden začnete z delom znotraj računalnika](#). Ko končate z delom znotraj računalnika, sledite navodilom v poglavju [Ko končate z delom znotraj računalnika](#). Za dodatne informacije o varnem delu obiščite domačo stran za skladnost s predpisi na naslovu [dell.com/regulatory\\_compliance](http://dell.com/regulatory_compliance).

## Pred postopkom

- 1 Odstranite [baterijo](#).
- 2 Odstranite [pokrov osnovne plošče](#).
- 3 Sledite postopku od koraka 1 do koraka 3 v poglavju »Odstranjevanje [trdega diska](#)«.
- 4 Odstranite [tipkovnico](#).
- 5 Sledite postopku od koraka 1 do koraka 7 v poglavju »Odstranjevanje [naslona za dlani](#)«.

# Postopek

- 1 Odstranite vijake, s katerimi je plošča priključka baterije pritrjena na ohišje računalnika.
- 2 Previdno dvignite ploščo priključka baterije, da jo odklopite z matične plošče.



1 plošča priključka baterije

2 vijaka (2)

# Ponovna namestitev plošče priključka baterije

---



Opozorilo: Preden začnete z delom znotraj računalnika, preberite varnostne informacije, ki so priložene računalniku, ter sledite korakom, navedenim v poglavju [Preden začnete z delom znotraj računalnika](#). Ko končate z delom znotraj računalnika, sledite navodilom v poglavju [Ko končate z delom znotraj računalnika](#). Za dodatne informacije o varnem delu obiščite domačo stran za skladnost s predpisi na naslovu [dell.com/regulatory\\_compliance](http://dell.com/regulatory_compliance).

## Postopek

- 1 Ploščo priključka baterije priklopite na priključek matične plošče.
- 2 Ponovno namestite vijake, s katerimi je plošča priključka baterije pritrjena na ohišje računalnika.

## Po postopku

- 1 Sledite postopku od koraka 3 do koraka 9 v poglavju »Ponovna namestitev [naslona za dlani](#)«.
- 2 Ponovno namestite [tipkovnico](#).
- 3 Sledite postopku od koraka 4 do koraka 6 v poglavju »Ponovna namestitev [trdega diska](#)«.
- 4 Ponovno namestite [pokrov osnovne plošče](#).
- 5 Ponovno namestite [baterijo](#).



# Odstranjevanje V/I-plošče

---

 **Opozorilo:** Preden začnete z delom znotraj računalnika, preberite varnostne informacije, ki so priložene računalniku, ter sledite korakom, navedenim v poglavju [Preden začnete z delom znotraj računalnika](#). Ko končate z delom znotraj računalnika, sledite navodilom v poglavju [Ko končate z delom znotraj računalnika](#). Za dodatne informacije o varnem delu obiščite domačo stran za skladnost s predpisi na naslovu [dell.com/regulatory\\_compliance](http://dell.com/regulatory_compliance).

## Pred postopkom

- 1 Odstranite [baterijo](#).
- 2 Odstranite [pokrov osnovne plošče](#).
- 3 Sledite postopku od koraka 1 do koraka 3 v poglavju »Odstranjevanje [trdega diska](#)«.
- 4 Odstranite [tipkovnico](#).
- 5 Sledite postopku od koraka 1 do koraka 7 v poglavju »Odstranjevanje [naslona za dlani](#)«.

## Postopek

- 1 Sprostite jeziček, s katerim je plošča V/I pritrjena na ohišje računalnika, nato ploščo V/I obrnite okrog.
- 2 Dvignite zapah priključka in s pomočjo jezička odklopite kabel plošče V/I s plošče V/I.

**3** Dvignite ploščo V/I z ohišja računalnika.

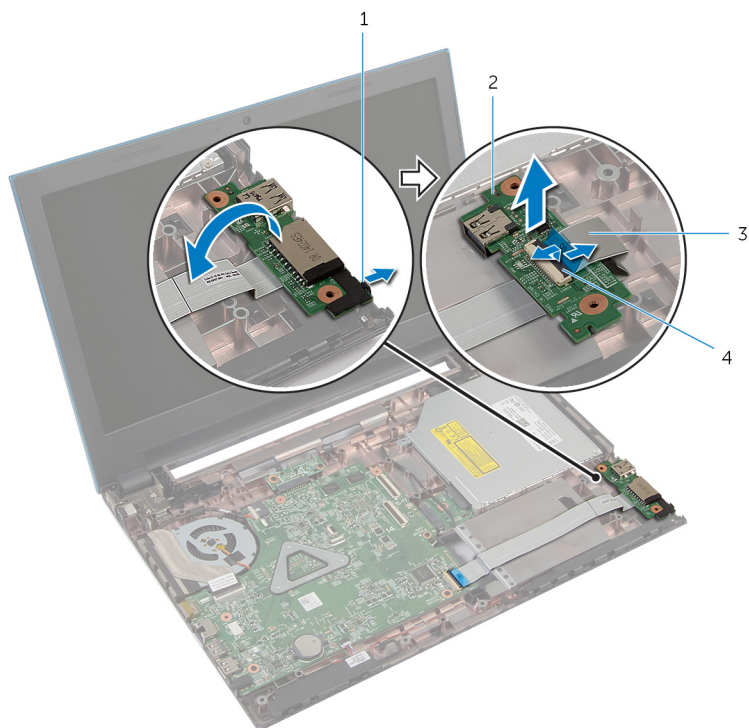

1 jeziček

2 V/I-ploščo

3 kabel plošče V/I

4 zapah priključka

# Ponovna namestitev V/I-plošče

---

 **Opozorilo:** Preden začnete z delom znotraj računalnika, preberite varnostne informacije, ki so priložene računalniku, ter sledite korakom, navedenim v poglavju [Preden začnete z delom znotraj računalnika](#). Ko končate z delom znotraj računalnika, sledite navodilom v poglavju [Ko končate z delom znotraj računalnika](#). Za dodatne informacije o varnem delu obiščite domačo stran za skladnost s predpisi na naslovu [dell.com/regulatory\\_compliance](http://dell.com/regulatory_compliance).

## Postopek

- 1 Kabel V/I-plošče potisnite v priključek V/I-plošče ter pritisnite na priključni zapah, da pritrдите kabel.
- 2 Obrnite V/I-ploščo in jo pritrдите.

## Po postopku

- 1 Sledite postopku od koraka 3 do koraka 9 v poglavju »Ponovna namestitev [naslona za dlani](#)«.
- 2 Ponovno namestite [tipkovnico](#).
- 3 Sledite postopku od koraka 4 do koraka 6 v poglavju »Ponovna namestitev [trdega diska](#)«.
- 4 Ponovno namestite [pokrov osnovne plošče](#).
- 5 Ponovno namestite [baterijo](#).

# Odstranjevanje plošče priključka optičnega pogona

---

 **Opozorilo:** Preden začnete z delom znotraj računalnika, preberite varnostne informacije, ki so priložene računalniku, ter sledite korakom, navedenim v poglavju [Preden začnete z delom znotraj računalnika](#). Ko končate z delom znotraj računalnika, sledite navodilom v poglavju [Ko končate z delom znotraj računalnika](#). Za dodatne informacije o varnem delu obiščite domačo stran za skladnost s predpisi na naslovu [dell.com/regulatory\\_compliance](http://dell.com/regulatory_compliance).

## Pred postopkom

- 1 Odstranite [baterijo](#).
- 2 Odstranite [pokrov osnovne plošče](#).
- 3 Sledite postopku od koraka 1 do koraka 3 v poglavju »Odstranjevanje [trdega diska](#)«.
- 4 Sledite postopku od koraka 1 do koraka 2 v poglavju »Odstranjevanje [optičnega pogona](#)«.
- 5 Odstranite [tipkovnico](#).
- 6 Sledite postopku od koraka 1 do koraka 7 v poglavju »Odstranjevanje [naslona za dlani](#)«.

# Postopek

- 1 Zaprite zaslon in obrnite računalnik.
- 2 Odklopite kable antene z brezžične kartice, nato jih odstranite iz vodila na ohišju računalnika.

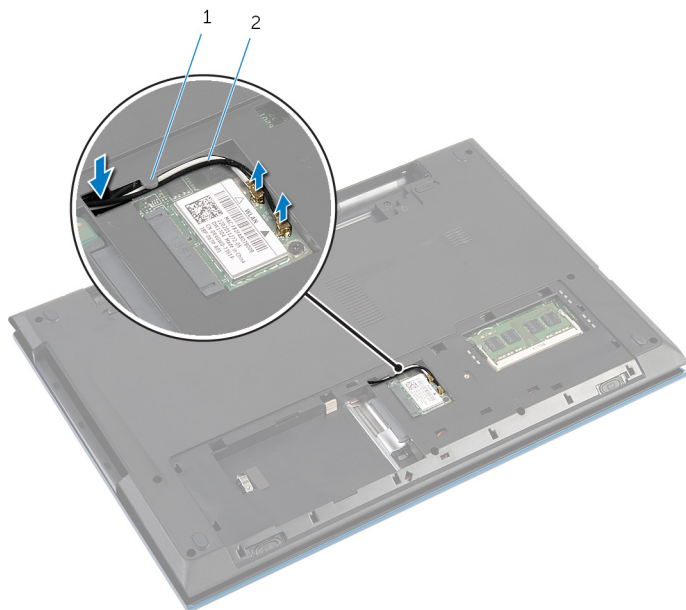

1 vodilo za napeljavo

2 kabla antene (2)

- 3 Obrnite računalnik in odprite zaslon, kolikor je mogoče.
- 4 Odstranite kable antene iz reže na ohišju računalnika in odstranite kable s plošče priključka optičnega pogona.
- 5 Odstranite vijak, s katerim je plošča priključka optičnega pogona pritrjena na ohišje računalnika.
- 6 Potisnite ploščo priključka optičnega pogona, da jo odklopite z matične plošče.

7 Dvignite ploščo priključka optičnega pogona z ohišja računalnika.

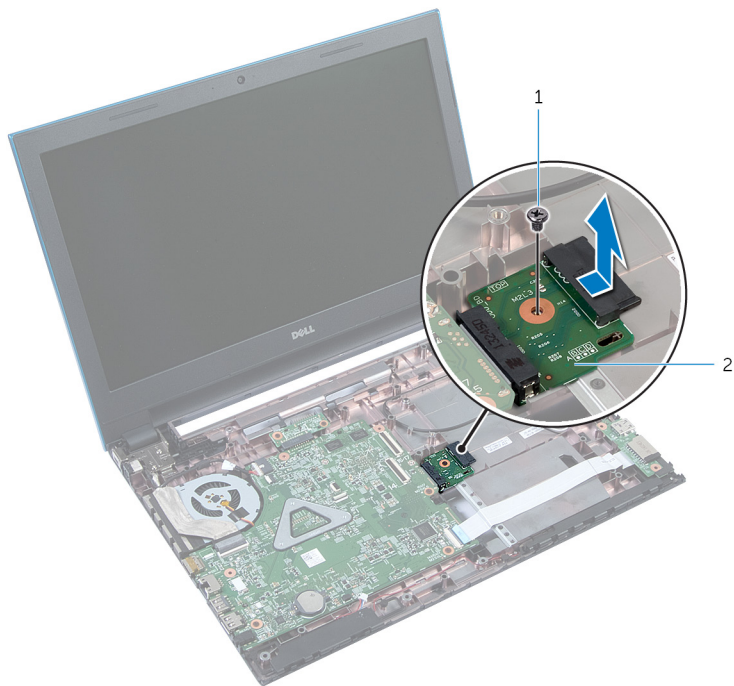

1 Vijak

2 plošča priključka optičnega pogona

# Ponovna namestitev plošče priključka optičnega pogona

---



**Opozorilo:** Preden začnete z delom znotraj računalnika, preberite varnostne informacije, ki so priložene računalniku, ter sledite korakom, navedenim v poglavju [Preden začnete z delom znotraj računalnika](#). Ko končate z delom znotraj računalnika, sledite navodilom v poglavju [Ko končate z delom znotraj računalnika](#). Za dodatne informacije o varnem delu obiščite domačo stran za skladnost s predpisi na naslovu [dell.com/regulatory\\_compliance](http://dell.com/regulatory_compliance).

## Postopek



- 1 Ploščo priključka optičnega pogona priklopite na priključek matične plošče.
- 2 Privijte vijak, s katerim je plošča priključka optičnega pogona pritrjena na ohišje računalnika.
- 3 Napeljite kable antene na plošči priključka optičnega pogona in jih potisnite v režo na ohišju računalnika.
- 4 Zaprite zaslon in obrnite računalnik.
- 5 Kable antene napeljite skozi vodila na ohišju računalnika.
- 6 Kable antene priključite na brezžično kartico. Glejte »Ponovna namestitev [brezžične kartice](#)«.

## Po postopku

- 1 Sledite postopku od koraka 3 do koraka 9 v poglavju »Ponovna namestitev [naslona za dlani](#)«.
- 2 Ponovno namestite [tipkovnico](#).
- 3 Sledite postopku od koraka 4 do koraka 5 v poglavju »Ponovna namestitev [optičnega pogona](#)«.
- 4 Sledite postopku od koraka 4 do koraka 6 v poglavju »Ponovna namestitev [trdega diska](#)«.
- 5 Ponovno namestite [pokrov osnovne plošče](#).
- 6 Ponovno namestite [baterijo](#).

# Odstranjevanje gumbne baterije

---

-  **Opozorilo:** Preden začnete z delom znotraj računalnika, preberite varnostne informacije, ki so priložene računalniku, ter sledite korakom, navedenim v poglavju [Preden začnete z delom znotraj računalnika](#). Ko končate z delom znotraj računalnika, sledite navodilom v poglavju [Ko končate z delom znotraj računalnika](#). Za dodatne informacije o varnem delu obiščite domačo stran za skladnost s predpisi na naslovu [dell.com/regulatory\\_compliance](http://dell.com/regulatory_compliance).
-  **POZOR:** Ko odstranite gumbno baterijo, se vse nastavitve BIOS-a ponastavijo na privzete. Priporočamo vam, da si zabeležite nastavitve BIOS-a, preden odstranite gumbno baterijo.

## Pred postopkom

- 1 Odstranite [baterijo](#).
- 2 Odstranite [pokrov osnovne plošče](#).
- 3 Sledite postopku od koraka 1 do koraka 3 v poglavju »Odstranjevanje [trdega diska](#)«.
- 4 Odstranite [tipkovnico](#).
- 5 Sledite postopku od koraka 1 do koraka 7 v poglavju »Odstranjevanje [naslona za dlani](#)«.

## Postopek

S plastičnim peresom gumbno baterijo nežno potisnite iz reže na matični plošči.



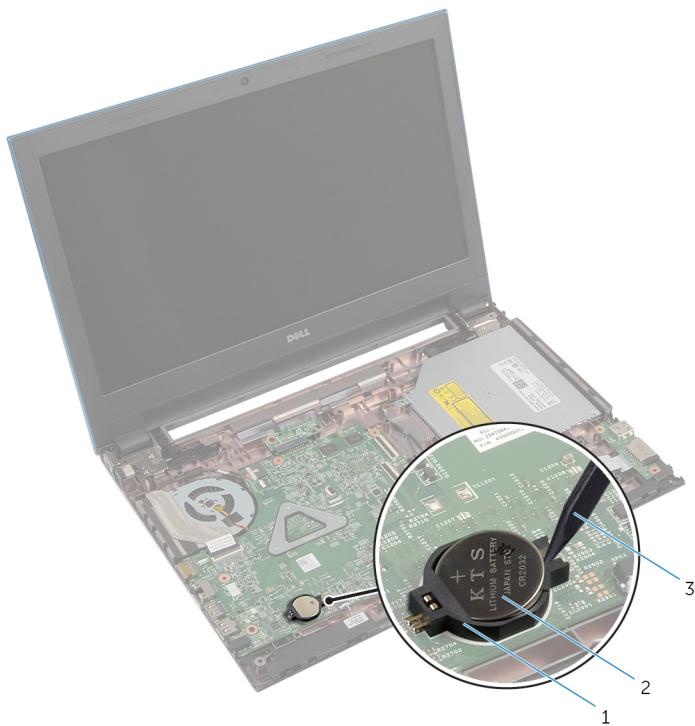

1 ležišče za baterijo  
3 plastično pero

2 gumbna baterija

# Ponovna namestitev gumbne baterije

---



Opozorilo: Preden začnete z delom znotraj računalnika, preberite varnostne informacije, ki so priložene računalniku, ter sledite korakom, navedenim v poglavju [Preden začnete z delom znotraj računalnika](#). Ko končate z delom znotraj računalnika, sledite navodilom v poglavju [Ko končate z delom znotraj računalnika](#). Za dodatne informacije o varnem delu obiščite domačo stran za skladnost s predpisi na naslovu [dell.com/regulatory\\_compliance](http://dell.com/regulatory_compliance).

## Postopek

S pozitivno stranjo navzgor potisnite gumbno baterijo v ležišče na matični plošči.

## Po postopku

- 1 Sledite postopku od koraka 3 do koraka 9 v poglavju »Ponovna namestitev [naslona za dlani](#)«.
- 2 Ponovno namestite [tipkovnico](#).
- 3 Sledite postopku od koraka 4 do koraka 6 v poglavju »Ponovna namestitev [trdega diska](#)«.
- 4 Ponovno namestite [baterijo](#).
- 5 Ponovno namestite [pokrov osnovne plošče](#).

# Odstranjevanje vrat za napajalnik

---



Opozorilo: Preden začnete z delom znotraj računalnika, preberite varnostne informacije, ki so priložene računalniku, ter sledite korakom, navedenim v poglavju [Preden začnete z delom znotraj računalnika](#). Ko končate z delom znotraj računalnika, sledite navodilom v poglavju [Ko končate z delom znotraj računalnika](#). Za dodatne informacije o varnem delu obiščite domačo stran za skladnost s predpisi na naslovu [dell.com/regulatory\\_compliance](http://dell.com/regulatory_compliance).

## Pred postopkom

- 1 Odstranite [baterijo](#).
- 2 Odstranite [pokrov osnovne plošče](#).
- 3 Sledite postopku od koraka 1 do koraka 3 v poglavju »Odstranjevanje [trdega diska](#)«.
- 4 Odstranite [tipkovnico](#).
- 5 Sledite postopku od koraka 1 do koraka 7 v poglavju »Odstranjevanje [naslona za dlani](#)«.

## Postopek

- 1 Odklopite kabel vrat za napajalnik z matične plošče.
- 2 Odstranite kabel vrat za napajalnik iz vodil na ohišju računalnika.

**3** Dvignite vrata za napajalnik skupaj s kablom stran od ohišja računalnika.

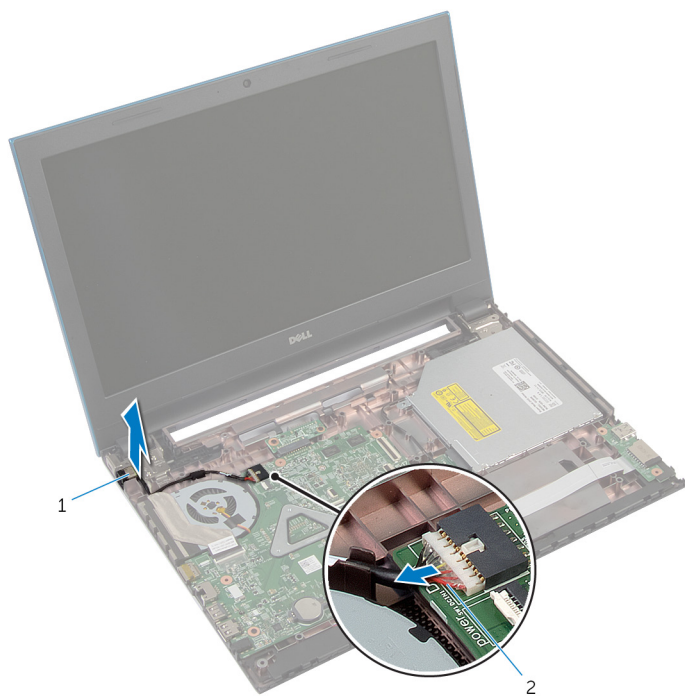

1 vrata za napajalnik

2 kabel vrat za napajalnik

# Ponovna namestitev vrat za napajalnik

---

 **Opozorilo:** Preden začnete z delom znotraj računalnika, preberite varnostne informacije, ki so priložene računalniku, ter sledite korakom, navedenim v poglavju [Preden začnete z delom znotraj računalnika](#). Ko končate z delom znotraj računalnika, sledite navodilom v poglavju [Ko končate z delom znotraj računalnika](#). Za dodatne informacije o varnem delu obiščite domačo stran za skladnost s predpisi na naslovu [dell.com/regulatory\\_compliance](http://dell.com/regulatory_compliance).

## Postopek

- 1 Potisnite vrata za napajalnik v režo na ohišju računalnika.
- 2 Kabel vrat za napajalnik napeljite skozi vodila na ohišju računalnika.
- 3 Priklopite kabel vrat za napajalnik na matično ploščo.

## Po postopku

- 1 Sledite postopku od koraka 3 do koraka 9 v poglavju »Ponovna namestitev [naslona za dlani](#)«.
- 2 Ponovno namestite [tipkovnico](#).
- 3 Sledite postopku od koraka 4 do koraka 6 v poglavju »Ponovna namestitev [trdega diska](#)«.
- 4 Ponovno namestite [pokrov osnovne plošče](#).
- 5 Ponovno namestite [baterijo](#).

# Odstranjevanje zvočnikov

---

 **Opozorilo:** Preden začnete z delom znotraj računalnika, preberite varnostne informacije, ki so priložene računalniku, ter sledite korakom, navedenim v poglavju [Preden začnete z delom znotraj računalnika](#). Ko končate z delom znotraj računalnika, sledite navodilom v poglavju [Ko končate z delom znotraj računalnika](#). Za dodatne informacije o varnem delu obiščite domačo stran za skladnost s predpisi na naslovu [dell.com/regulatory\\_compliance](http://dell.com/regulatory_compliance).

## Pred postopkom

- 1 Odstranite [baterijo](#).
- 2 Odstranite [pokrov osnovne plošče](#).
- 3 Sledite postopku od koraka 1 do koraka 3 v poglavju »Odstranjevanje [trdega diska](#)«.
- 4 Odstranite [tipkovnico](#).
- 5 Sledite postopku od koraka 1 do koraka 7 v poglavju »Odstranjevanje [naslona za dlani](#)«.
- 6 Odstranite [ploščo V/I](#).

## Postopek

- 1 Odklopite kabel zvočnika z matične plošče.
- 2 Zapomnite si, kakšna je kabelska napeljava za zvočnik, in odstranite kabel iz vodil na ohišju računalnika.

**3** Zvočnika skupaj s kablom dvignite iz ohišja računalnika.



1 kabel zvočnika

2 zvočnika (2)

# Ponovna namestitev zvočnikov

---

 **Opozorilo:** Preden začnete z delom znotraj računalnika, preberite varnostne informacije, ki so priložene računalniku, ter sledite korakom, navedenim v poglavju [Preden začnete z delom znotraj računalnika](#). Ko končate z delom znotraj računalnika, sledite navodilom v poglavju [Ko končate z delom znotraj računalnika](#). Za dodatne informacije o varnem delu obiščite domačo stran za skladnost s predpisi na naslovu [dell.com/regulatory\\_compliance](http://dell.com/regulatory_compliance).

## Postopek

- 1 Poravnajte zvočnike s pomočjo namestitvenih mest na ohišju računalnika, nato jih pritrdite.
- 2 Kabel zvočnikov napeljite skozi vodila na ohišju računalnika.
- 3 Priključite kabel zvočnika na matično ploščo.

## Po postopku

- 1 Ponovno namestite [V/I-ploščo](#).
- 2 Sledite postopku od koraka 3 do koraka 9 v poglavju »Ponovna namestitev [naslona za dlani](#)«.
- 3 Ponovno namestite [tipkovnico](#).
- 4 Sledite postopku od koraka 4 do koraka 6 v poglavju »Ponovna namestitev [trdega diska](#)«.
- 5 Ponovno namestite [pokrov osnovne plošče](#).
- 6 Ponovno namestite [baterijo](#).



# Odstranjevanje matične plošče

 **Opozorilo:** Preden začnete z delom znotraj računalnika, preberite varnostne informacije, ki so priložene računalniku, ter sledite korakom, navedenim v poglavju [Preden začnete z delom znotraj računalnika](#). Ko končate z delom znotraj računalnika, sledite navodilom v poglavju [Ko končate z delom znotraj računalnika](#). Za dodatne informacije o varnem delu obiščite domačo stran za skladnost s predpisi na naslovu [dell.com/regulatory\\_compliance](http://dell.com/regulatory_compliance).

 **OPOMBA:** Servisna številka vašega računalnika je shranjena v matični plošči. Servisno številko morate vnesti v sistemske nastavitve, potem ko ponovno namestite matično ploščo.

 **OPOMBA:** Zamenjava matične plošče odstrani vse spremembe, ki ste jih opravili v BIOS-u z uporabo sistemskih nastavitvev. Po zamenjavi matične plošče morate znova opraviti zelene spremembe.

 **OPOMBA:** Preden odklopite kable iz matične plošče, si zapomnite lokacijo priključkov, da jih boste lahko pozneje, ko boste ponovno namestili matično ploščo, lahko spet pravilno priključili.

## Pred postopkom

- 1 Odstranite [baterijo](#).
- 2 Odstranite [pokrov osnovne plošče](#).
- 3 Odstranite [pomnilniški modul](#).
- 4 Sledite postopku od koraka 1 do koraka 3 v poglavju »Odstranjevanje [trdega diska](#)«.
- 5 Sledite postopku od koraka 1 do koraka 2 v poglavju »Odstranjevanje [optičnega pogona](#)«.
- 6 Odstranite [brežžično kartico](#).
- 7 Odstranite [tipkovnico](#).
- 8 Sledite postopku od koraka 1 do koraka 7 v poglavju »Odstranjevanje [naslona za dlani](#)«.
- 9 Odstranite [ploščo priključka baterije](#).
- 10 Odstranite [ploščo priključka optičnega pogona](#).

# Postopek

- 1 Odlepite trak, s katerim je kabel zaslona pritrjen na matično ploščo.
- 2 Dvignite zapaxe priključka ter odklopite kabel zaslona in kabel plošče V/I z matične plošče.
- 3 Odklopite kabel vrat za napajalnik in kabel zvočnika z matične plošče.

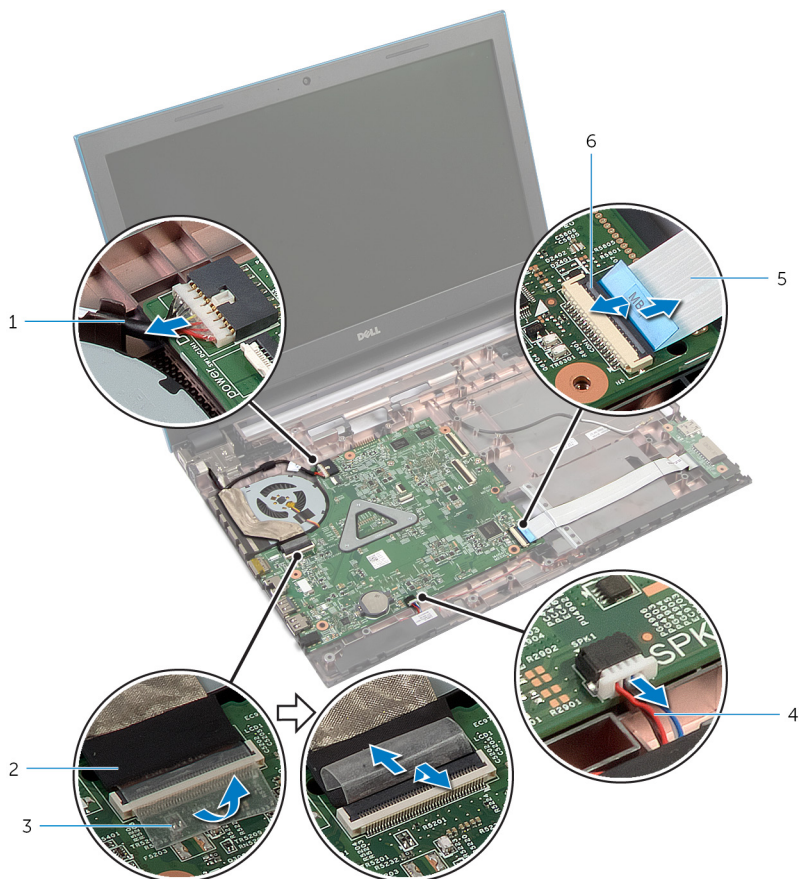

1 kabel vrat za napajalnik

2 kabel zaslona

3 trak

4 kabel zvočnika

5 kabel plošče V/I

6 zapah priključka

- 4 Odstranite vijake, s katerimi je matična plošča pritrjena na ohišje računalnika.
- 5 Dvignite sistemsko ploščo z ohišja računalnika.

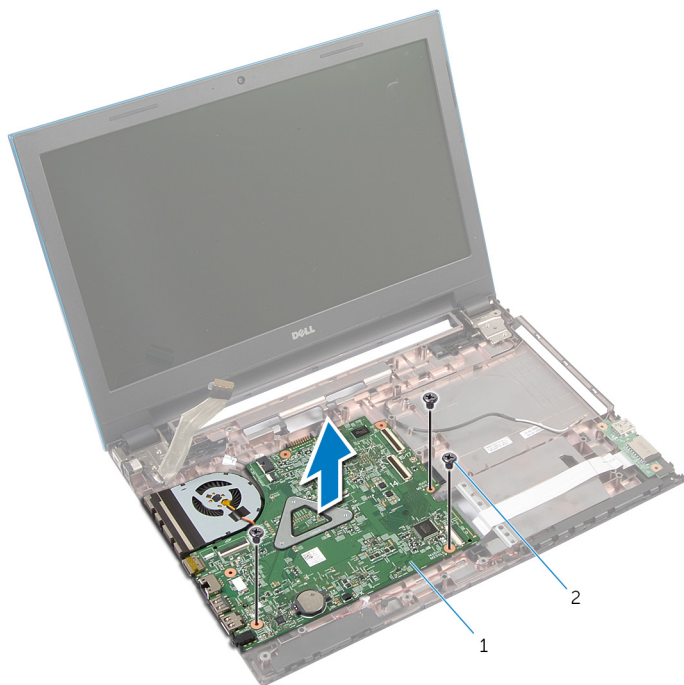

1 matično ploščo

2 vijaki (3)

- 6 Sledite postopku od koraka 1 do koraka 4 v poglavju »[Odstranjevanje hladilnika](#)«.

# Ponovna namestitev matične plošče

---

 **Opozorilo:** Preden začnete z delom znotraj računalnika, preberite varnostne informacije, ki so priložene računalniku, ter sledite korakom, navedenim v poglavju [Preden začnete z delom znotraj računalnika](#). Ko končate z delom znotraj računalnika, sledite navodilom v poglavju [Ko končate z delom znotraj računalnika](#). Za dodatne informacije o varnem delu obiščite domačo stran za skladnost s predpisi na naslovu [dell.com/regulatory\\_compliance](http://dell.com/regulatory_compliance).

 **OPOMBA:** Servisna številka vašega računalnika je shranjena v matični plošči. Servisno številko morate vnesti v sistemske nastavitve, potem ko ponovno namestite matično ploščo.

## Postopek

- 1 Sledite postopku od koraka 1 do koraka 4 v poglavju »Ponovna namestitev [hladilnika](#)«.
- 2 Poravnajte luknje za vijake na sistemski plošči z luknjami za vijake na ohišju računalnika.

 **POZOR: Prepričajte se, da pod matično ploščo ni kablov.**

- 3 Ponovno namestite vijake, s katerimi je matična plošča pritrjena na osnovno ploščo računalnika.
- 4 Priključite kabel vrat za napajalnik in kabel zvočnika na matično ploščo.
- 5 Kabel zaslona in kabel V/I-plošče potisnite v priključka matične plošče ter pritisnite na priključne zapake, da pritrdite kabla.
- 6 Prilepite trak, s katerim je kabel zaslona pritrjen na matično ploščo.



## Po postopku

- 1 Ponovno namestite [ploščo priključka optičnega pogona](#).
- 2 Ponovno namestite [ploščo priključka baterije](#).
- 3 Sledite postopku od koraka 3 do koraka 9 v poglavju »Ponovna namestitev [naslona za dlani](#)«.
- 4 Ponovno namestite [tipkovnico](#).
- 5 Ponovno namestite [brezžično kartico](#).

- 6** Sledite postopku od koraka 4 do koraka 5 v poglavju »Ponovna namestitev [optičnega pogona](#)«.
- 7** Sledite postopku od koraka 4 do koraka 6 v poglavju »Ponovna namestitev [trdega diska](#)«.
- 8** Ponovno namestite [pomnilniški modul](#).
- 9** Ponovno namestite [pokrov osnovne plošče](#).
- 10** Ponovno namestite [baterijo](#).

# Odstranjevanje sklopa hladilnika

---

-  **Opozorilo:** Preden začnete z delom znotraj računalnika, preberite varnostne informacije, ki so priložene računalniku, ter sledite korakom, navedenim v poglavju [Preden začnete z delom znotraj računalnika](#). Ko končate z delom znotraj računalnika, sledite navodilom v poglavju [Ko končate z delom znotraj računalnika](#). Za dodatne informacije o varnem delu obiščite domačo stran za skladnost s predpisi na naslovu [dell.com/regulatory\\_compliance](http://dell.com/regulatory_compliance).
-  **Opozorilo:** Hladilnik se lahko med običajnim delovanjem segreje. Preden se ga dotaknete, počakajte, da se ohladi.
-  **POZOR:** Če želite, da bo hlajenje procesorja čim bolj učinkovito, se ne dotikajte območja za odvajanje toplote na hladilniku. Olja na vaši koži lahko zmanjšajo sposobnost termalne paste za odvajanje toplote.

## Pred postopkom

- 1 Odstranite [baterijo](#).
- 2 Odstranite [pokrov osnovne plošče](#).
- 3 Sledite postopku od koraka 1 do koraka 3 v poglavju »Odstranjevanje [trdega diska](#)«.
- 4 Sledite postopku od koraka 1 do koraka 2 v poglavju »Odstranjevanje [optičnega pogona](#)«.
- 5 Odstranite [brežžično kartico](#).
- 6 Odstranite [tipkovnico](#).
- 7 Sledite postopku od koraka 1 do koraka 7 v poglavju »Odstranjevanje [naslona za dlani](#)«.
- 8 Odstranite [ploščo priključka baterije](#).
- 9 Odstranite [ploščo priključka optičnega pogona](#).
- 10 Sledite postopku od koraka 1 do koraka 5 v poglavju »Odstranjevanje [matične plošče](#)«.

# Postopek

**OPOMBA:** Hladilnik je lahko na vašem računalniku videti drugačen, kar je odvisno od naročene konfiguracije.

- 1 Matično ploščo obrnite na glavo ter jo postavite na ravno in čisto površino.
- 2 V zaporedju (označenem na hladilniku) odvijte zaskočne vijake, s katerimi je sklop hladilnika pritrjen na matično ploščo.
- 3 Kabel ventilatorja odklopite z matične plošče.
- 4 Dvignite sklop hladilnika z matične plošče.

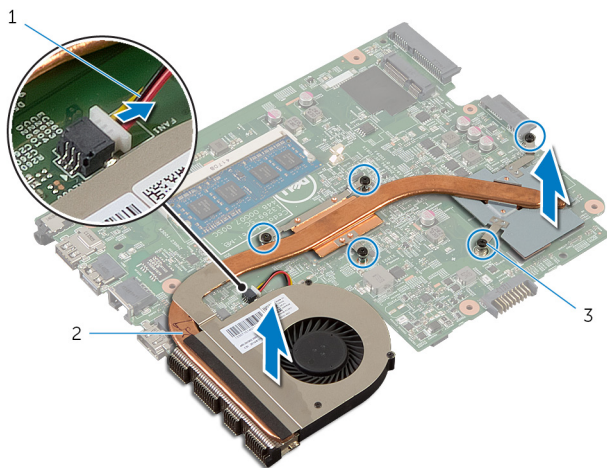



- 1 kabel ventilatorja
- 2 zaskočni vijaki (5)

2 sklop hladilnika

# Ponovna namestitev sklopa hladilnika

---

 **Opozorilo:** Preden začnete z delom znotraj računalnika, preberite varnostne informacije, ki so priložene računalniku, ter sledite korakom, navedenim v poglavju [Preden začnete z delom znotraj računalnika](#). Ko končate z delom znotraj računalnika, sledite navodilom v poglavju [Ko končate z delom znotraj računalnika](#). Za dodatne informacije o varnem delu obiščite domačo stran za skladnost s predpisi na naslovu [dell.com/regulatory\\_compliance](http://dell.com/regulatory_compliance).

 **POZOR:** Zaradi nepravilne namestitve hladilnika lahko pride do poškodb matične plošče in procesorja.

## Postopek

- 1 Poravnajte odprtine za vijake na sklopu hladilnika z odprtinami za vijake na matični plošči.
- 2 V zaporedju (označenem na hladilniku) privijte zaskočne vijake, s katerimi je sklop hladilnika pritrjen na matično ploščo.
- 3 Priključite kabel ventilatorja na matično ploščo.
- 4 Obrnite matično ploščo.

## Po postopku

- 1 Sledite postopku od koraka 2 do koraka 6 v poglavju »Ponovna namestitev [matične plošče](#)«.
- 2 Ponovno namestite [ploščo priključka baterije](#).
- 3 Ponovno namestite [ploščo priključka optičnega pogona](#).
- 4 Sledite postopku od koraka 3 do koraka 9 v poglavju »Ponovna namestitev [naslona za dlani](#)«.
- 5 Ponovno namestite [tipkovnico](#).
- 6 Ponovno namestite [brežžično kartico](#).
- 7 Sledite postopku od koraka 4 do koraka 5 v poglavju »Ponovna namestitev [optičnega pogona](#)«.
- 8 Sledite postopku od koraka 4 do koraka 6 v poglavju »Ponovna namestitev [trdega diska](#)«.
- 9 Ponovno namestite [pokrov osnovne plošče](#).



**10** Ponovno namestite [baterijo](#).

# Odstranitev sklopa zaslona

---



Opozorilo: Preden začnete z delom znotraj računalnika, preberite varnostne informacije, ki so priložene računalniku, ter sledite korakom, navedenim v poglavju [Preden začnete z delom znotraj računalnika](#). Ko končate z delom znotraj računalnika, sledite navodilom v poglavju [Ko končate z delom znotraj računalnika](#). Za dodatne informacije o varnem delu obiščite domačo stran za skladnost s predpisi na naslovu [dell.com/regulatory\\_compliance](http://dell.com/regulatory_compliance).

## Pred postopkom

- 1 Odstranite [baterijo](#).
- 2 Odstranite [pokrov osnovne plošče](#).
- 3 Sledite postopku od koraka 1 do koraka 3 v poglavju »Odstranjevanje [trdega diska](#)«.
- 4 Sledite postopku od koraka 1 do koraka 2 v poglavju »Odstranjevanje [optičnega pogona](#)«.
- 5 Odstranite [tipkovnico](#).
- 6 Sledite postopku od koraka 1 do koraka 7 v poglavju »Odstranjevanje [naslona za dlani](#)«.
- 7 Odstranite [vrata za napajalnik](#).

## Postopek

- 1 Zaprite zaslon in obrnite računalnik.
- 2 Kabla antene odklopite z brezžične kartice.

- 3** Kabla antene odstranite iz vodila za napeljavo na ohišju računalnika.

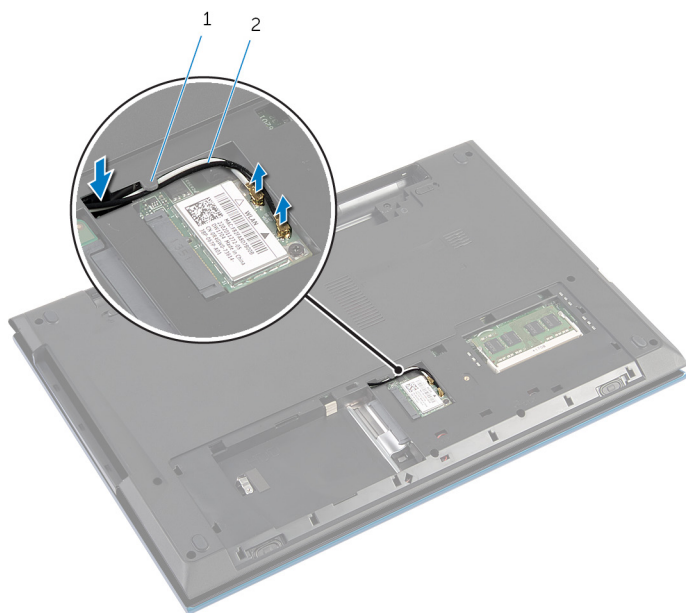

1 vodilo za napeljavo

2 kabla antene (2)

- 4** Obrnite računalnik in odprite zaslon, kolikor je mogoče.  
**5** Kabla antene odstranite iz reže na ohišju računalnika.  
**6** Odlepите trak, s katerim je kabel zaslona pritrjen na matično ploščo.

- 7 Dvignite priključni zapah in kabel za zaslon odklopite z matične plošče.

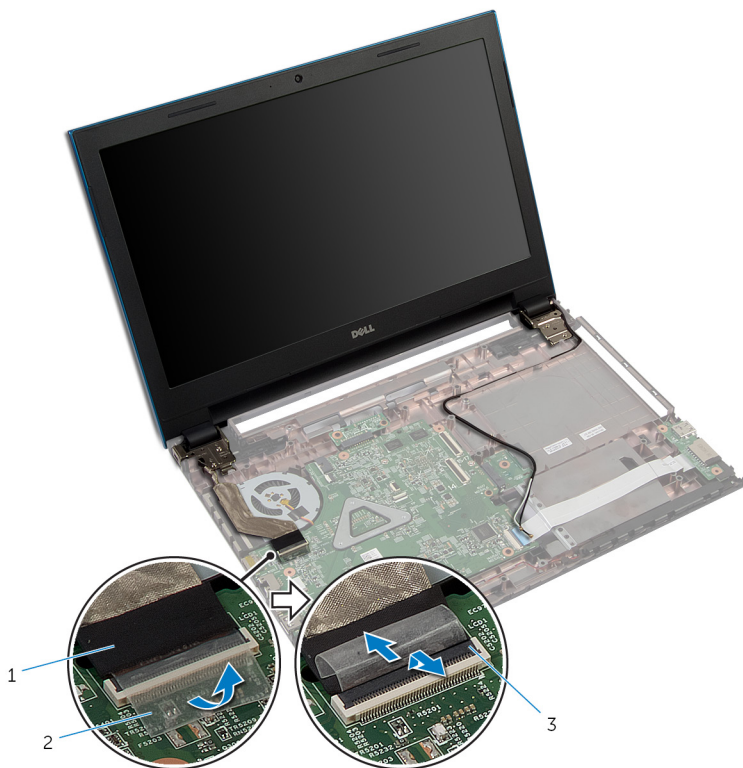

1 kabel zaslona

2 trak

3 zapah priključka

- 8 Odstranite vijake, s katerimi sta tečaja zaslona pritrjena na ohišje računalnika.
- 9 Zapomnite si, kako je speljan kabel antene, in odstranite kabel iz vodil na ohišju računalnika.

- 10** Sprostite tečaja zaslona iz zatičev na ohišju računalnika in dvignite sklop zaslona z ohišja računalnika.

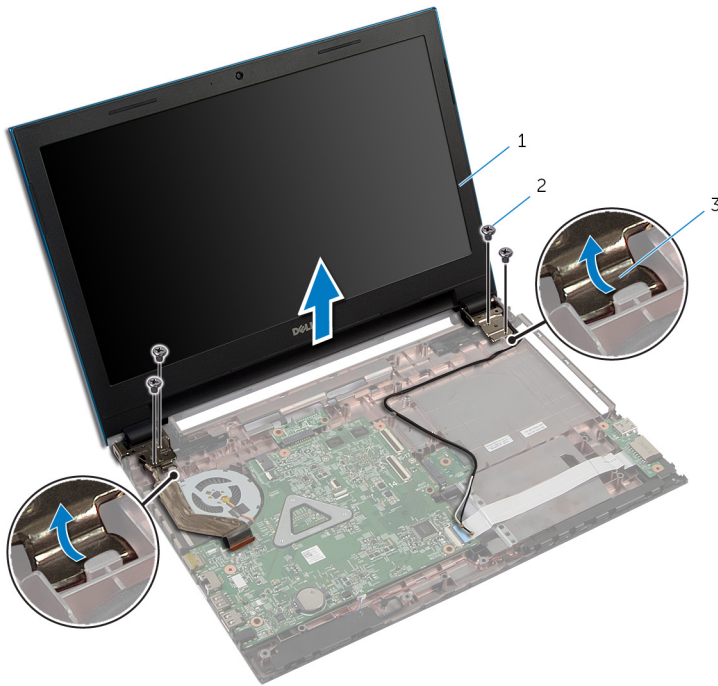

- 1 sklop zaslona  
3 tečaja zaslona (2)

- 2 vijaki (4)

# Ponovna namestitev sklopa zaslona

---

 **Opozorilo:** Preden začnete z delom znotraj računalnika, preberite varnostne informacije, ki so priložene računalniku, ter sledite korakom, navedenim v poglavju [Preden začnete z delom znotraj računalnika](#). Ko končate z delom znotraj računalnika, sledite navodilom v poglavju [Ko končate z delom znotraj računalnika](#). Za dodatne informacije o varnem delu obiščite domačo stran za skladnost s predpisi na naslovu [dell.com/regulatory\\_compliance](http://dell.com/regulatory_compliance).

## Postopek

- 1 Tečaje zaslona potisnite pod zatič na ohišju računalnika in poravnajte odprtine za vijake na tečajih zaslona z odprtinami za vijake na ohišju računalnika.
- 2 Ponovno namestite vijake, s katerimi so tečaji zaslona pritrjeni na ohišje računalnika.
- 3 Kable antene napeljite skozi vodila na ohišju računalnika.
- 4 Kabel zaslona priključite na matično ploščo.
- 5 Prilepite trak, s katerim je kabel zaslona pritrjen na matično ploščo.
- 6 Potisnite kable antene skozi režo na ohišju računalnika.
- 7 Zaprite zaslon in obrnite računalnik.
- 8 Kable antene napeljite skozi vodila na ohišju računalnika.
- 9 Kable antene priključite na brezžično kartico. Glejte »Ponovna namestitev [brezžične kartice](#)«.
- 10 Obrnite računalnik in odprite zaslon, kolikor je mogoče.

## Po postopku

- 1 Ponovno namestite [vrata za napajalnik](#).
- 2 Sledite postopku od koraka 3 do koraka 9 v poglavju »Ponovna namestitev [naslona za dlani](#)«.
- 3 Ponovno namestite [tipkovnico](#).
- 4 Sledite postopku od koraka 4 do koraka 5 v poglavju »Ponovna namestitev [optičnega pogona](#)«.
- 5 Sledite postopku od koraka 4 do koraka 6 v poglavju »Ponovna namestitev [trdega diska](#)«.

- 6 Ponovno namestite [pokrov osnovne plošče](#).
- 7 Ponovno namestite [baterijo](#).

# Odstranjevanje okvirja zaslona

---

 **Opozorilo:** Preden začnete z delom znotraj računalnika, preberite varnostne informacije, ki so priložene računalniku, ter sledite korakom, navedenim v poglavju [Preden začnete z delom znotraj računalnika](#). Ko končate z delom znotraj računalnika, sledite navodilom v poglavju [Ko končate z delom znotraj računalnika](#). Za dodatne informacije o varnem delu obiščite domačo stran za skladnost s predpisi na naslovu [dell.com/regulatory\\_compliance](http://dell.com/regulatory_compliance).

## Pred postopkom

 **OPOMBA:** Navodila veljajo samo za prenosni računalnik z zaslonom, ki ni na dotik.

- 1 Odstranite [pokrov osnovne plošče](#).
- 2 Odstranite [baterijo](#).
- 3 Sledite postopku od koraka 1 do koraka 3 v poglavju »Odstranjevanje [trdega diska](#)«.
- 4 Sledite postopku od koraka 1 do koraka 2 v poglavju »Odstranjevanje [optičnega pogona](#)«.
- 5 Odstranite [tipkovnico](#).
- 6 Sledite postopku od koraka 1 do koraka 7 v poglavju »Odstranjevanje [naslona za dlani](#)«.
- 7 Odstranite [vrata za napajalnik](#).
- 8 Odstranite [sklop zaslona](#).

## Postopek

S konicami prstov pazljivo dvignite notranje robove okvirja zaslona in ga dvignite s sklopa zaslona.



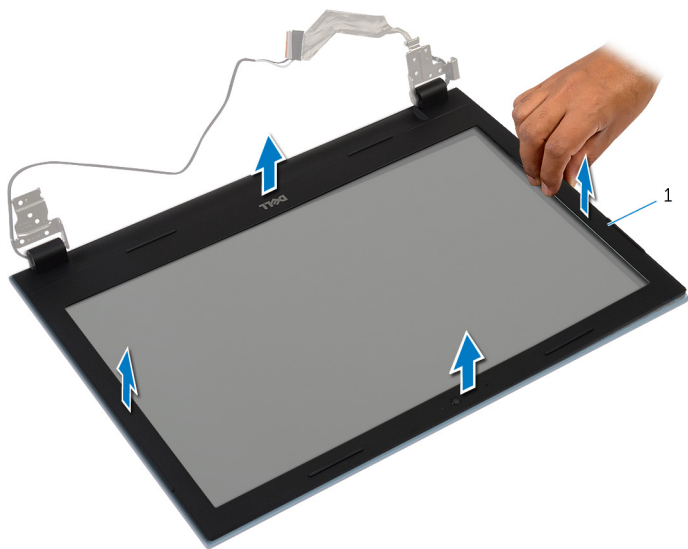



1 okvir zaslona

# Ponovna namestitev okvirja zaslona

---

 **Opozorilo:** Preden začnete z delom znotraj računalnika, preberite varnostne informacije, ki so priložene računalniku, ter sledite korakom, navedenim v poglavju [Preden začnete z delom znotraj računalnika](#). Ko končate z delom znotraj računalnika, sledite navodilom v poglavju [Ko končate z delom znotraj računalnika](#). Za dodatne informacije o varnem delu obiščite domačo stran za skladnost s predpisi na naslovu [dell.com/regulatory\\_compliance](http://dell.com/regulatory_compliance).

## Postopek

 **OPOMBA:** Navodila veljajo samo za prenosni računalnik z zaslonom, ki ni na dotik.

Okvir zaslona poravnajte s hrbtnim pokrovom zaslona in ga nežno potisnite na svoje mesto.

## Po postopku

- 1 Ponovno namestite [sklop zaslona](#).
- 2 Ponovno namestite [vrata za napajalnik](#).
- 3 Sledite postopku od koraka 3 do koraka 9 v poglavju »Ponovna namestitev [naslona za dlani](#)«.
- 4 Ponovno namestite [tipkovnico](#).
- 5 Sledite postopku od koraka 4 do koraka 5 v poglavju »Ponovna namestitev [optičnega pogona](#)«.
- 6 Sledite postopku od koraka 4 do koraka 6 v poglavju »Ponovna namestitev [trdega diska](#)«.
- 7 Ponovno namestite [pokrov osnovne plošče](#).
- 8 Ponovno namestite [baterijo](#).

# Odstranitev zaslonske plošče

---

 **Opozorilo:** Preden začnete z delom znotraj računalnika, preberite varnostne informacije, ki so priložene računalniku, ter sledite korakom, navedenim v poglavju [Preden začnete z delom znotraj računalnika](#). Ko končate z delom znotraj računalnika, sledite navodilom v poglavju [Ko končate z delom znotraj računalnika](#). Za dodatne informacije o varnem delu obiščite domačo stran za skladnost s predpisi na naslovu [dell.com/regulatory\\_compliance](http://dell.com/regulatory_compliance).

## Pred postopkom

 **OPOMBA:** Navodila veljajo samo za prenosni računalnik z zaslonom, ki ni na dotik.

- 1 Odstranite [baterijo](#).
- 2 Odstranite [pokrov osnovne plošče](#).
- 3 Sledite postopku od koraka 1 do koraka 3 v poglavju »Odstranjevanje [trdega diska](#)«.
- 4 Sledite postopku od koraka 1 do koraka 2 v poglavju »Odstranjevanje [optičnega pogona](#)«.
- 5 Odstranite [tipkovnico](#).
- 6 Sledite postopku od koraka 1 do koraka 7 v poglavju »Odstranjevanje [naslona za dlani](#)«.
- 7 Odstranite [vrata za napajalnik](#).
- 8 Odstranite [sklop zaslona](#).
- 9 Odstranite [okvir zaslona](#).

# Postopek

- 1 Odstranite vijake, s katerimi je plošča zaslona pritrjena na hrbtni pokrov zaslona.
- 2 Previdno dvignite ploščo zaslona, jo obrnite okrog in položite na ravno in čisto površino.

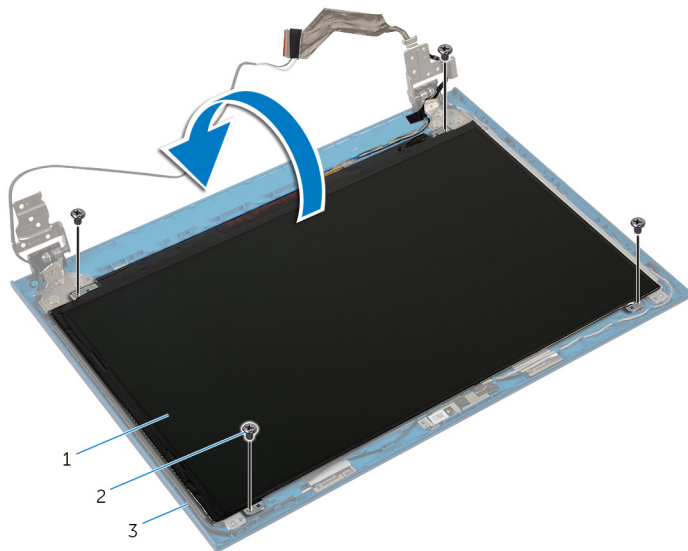

- |   |                       |   |            |
|---|-----------------------|---|------------|
| 1 | ploščo zaslona        | 2 | vijaki (4) |
| 3 | hrbtni pokrov zaslona |   |            |

- 3 Odlepite trak, s katerim je kabel zaslona pritrjen na ploščo zaslona.

- 4 Dvignite priključni zapah in kabel za zaslon odklopite s plošče zaslona.

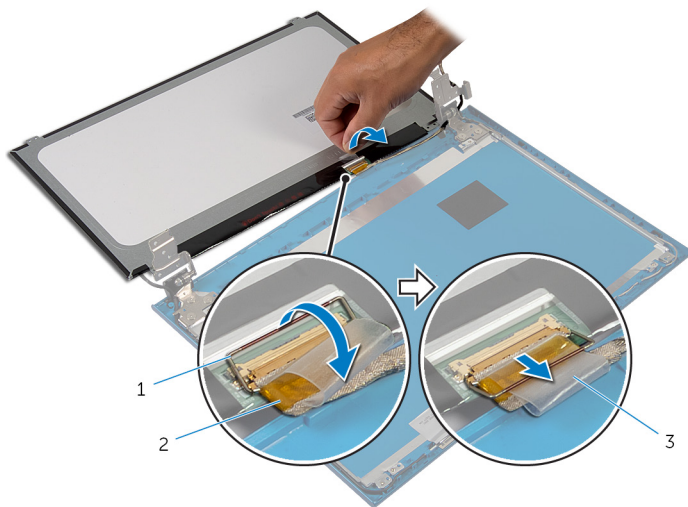

1 zapah priključka

2 kabel zaslona

3 trak

# Ponovna namestitev plošče zaslona

---

 **Opozorilo:** Preden začnete z delom znotraj računalnika, preberite varnostne informacije, ki so priložene računalniku, ter sledite korakom, navedenim v poglavju [Preden začnete z delom znotraj računalnika](#). Ko končate z delom znotraj računalnika, sledite navodilom v poglavju [Ko končate z delom znotraj računalnika](#). Za dodatne informacije o varnem delu obiščite domačo stran za skladnost s predpisi na naslovu [dell.com/regulatory\\_compliance](http://dell.com/regulatory_compliance).

## Postopek

 **OPOMBA:** Navodila veljajo samo za prenosni računalnik z zaslonom, ki ni na dotik.

- 1 Kabel zaslona priključite na ploščo zaslona, nato pa pritisnite zapah priključka, da pritrdite kabel.
- 2 Prilepite trak na kabel zaslona.
- 3 Ploščo zaslona nežno postavite na hrbtni pokrov zaslona.
- 4 Poravnajte odprtine za vijake na plošči zaslona z odprtinami za vijake na hrbtnem pokrovu zaslona.
- 5 Ponovno namestite vijake, s katerimi je plošča zaslona pritrjena na hrbtni pokrov zaslona.

## Po postopku

- 1 Ponovno namestite [okvir zaslona](#).
- 2 Ponovno namestite [sklop zaslona](#).
- 3 Ponovno namestite [vrata za napajalnik](#).
- 4 Sledite postopku od koraka 3 do koraka 9 v poglavju »Ponovna namestitev [naslona za dlani](#)«.
- 5 Ponovno namestite [tipkovnico](#).
- 6 Sledite postopku od koraka 4 do koraka 5 v poglavju »Ponovna namestitev [optičnega pogona](#)«.
- 7 Sledite postopku od koraka 4 do koraka 6 v poglavju »Ponovna namestitev [trdega diska](#)«.
- 8 Ponovno namestite [pokrov osnovne plošče](#).

9 Ponovno namestite [baterijo](#).

# Odstranjevanje tečajev zaslona

---

 **Opozorilo:** Preden začnete z delom znotraj računalnika, preberite varnostne informacije, ki so priložene računalniku, ter sledite korakom, navedenim v poglavju [Preden začnete z delom znotraj računalnika](#). Ko končate z delom znotraj računalnika, sledite navodilom v poglavju [Ko končate z delom znotraj računalnika](#). Za dodatne informacije o varnem delu obiščite domačo stran za skladnost s predpisi na naslovu [dell.com/regulatory\\_compliance](http://dell.com/regulatory_compliance).

## Pred postopkom

 **OPOMBA:** Navodila veljajo samo za prenosni računalnik z zaslonom, ki ni na dotik.

- 1 Odstranite [baterijo](#).
- 2 Odstranite [pokrov osnovne plošče](#).
- 3 Sledite postopku od koraka 1 do koraka 3 v poglavju »Odstranjevanje [trdega diska](#)«.
- 4 Sledite postopku od koraka 1 do koraka 2 v poglavju »Odstranjevanje [optičnega pogona](#)«.
- 5 Odstranite [tipkovnico](#).
- 6 Sledite postopku od koraka 1 do koraka 7 v poglavju »Odstranjevanje [naslona za dlani](#)«.
- 7 Odstranite [vrata za napajalnik](#).
- 8 Odstranite [sklop zaslona](#).
- 9 Odstranite [okvir zaslona](#).



# Postopek

- 1 Odstranite vijake, s katerimi sta tečaja zaslona pritrjena na hrbtni pokrov zaslona.
- 2 Tečaja zaslona dvignite s hrbtnege pokrova zaslona.

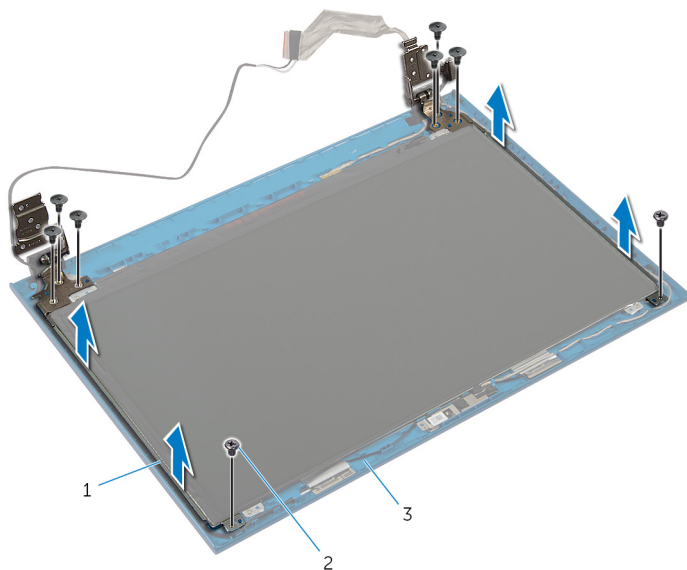

- 1 tečaja zaslona (2)
- 3 hrbtni pokrov zaslona

- 2 vijaki (8)

# Ponovna namestitev tečajev zaslona

---

 **Opozorilo:** Preden začnete z delom znotraj računalnika, preberite varnostne informacije, ki so priložene računalniku, ter sledite korakom, navedenim v poglavju [Preden začnete z delom znotraj računalnika](#). Ko končate z delom znotraj računalnika, sledite navodilom v poglavju [Ko končate z delom znotraj računalnika](#). Za dodatne informacije o varnem delu obiščite domačo stran za skladnost s predpisi na naslovu [dell.com/regulatory\\_compliance](http://dell.com/regulatory_compliance).

## Postopek

 **OPOMBA:** Navodila veljajo samo za prenosni računalnik z zaslonom, ki ni na dotik.

- 1 Poravnajte odprtine za vijake na tečajih zaslona z odprtinami za vijake na hrbtnem pokrovu zaslona.
- 2 Ponovno namestite vijake, s katerimi sta tečaja zaslona pritrjena na hrbtni pokrov zaslona.

## Po postopku

- 1 Ponovno namestite [okvir zaslona](#).
- 2 Ponovno namestite [sklop zaslona](#).
- 3 Ponovno namestite [vrata za napajalnik](#).
- 4 Sledite postopku od koraka 3 do koraka 9 v poglavju »Ponovna namestitev [naslona za dlani](#)«.
- 5 Ponovno namestite [tipkovnico](#).
- 6 Sledite postopku od koraka 4 do koraka 5 v poglavju »Ponovna namestitev [optičnega pogona](#)«.
- 7 Sledite postopku od koraka 4 do koraka 6 v poglavju »Ponovna namestitev [trdega diska](#)«.
- 8 Ponovno namestite [pokrov osnovne plošče](#).
- 9 Ponovno namestite [baterijo](#).

# Odstranjevanje kamere

---

 **Opozorilo:** Preden začnete z delom znotraj računalnika, preberite varnostne informacije, ki so priložene računalniku, ter sledite korakom, navedenim v poglavju [Preden začnete z delom znotraj računalnika](#). Ko končate z delom znotraj računalnika, sledite navodilom v poglavju [Ko končate z delom znotraj računalnika](#). Za dodatne informacije o varnem delu obiščite domačo stran za skladnost s predpisi na naslovu [dell.com/regulatory\\_compliance](http://dell.com/regulatory_compliance).

## Pred postopkom

 **OPOMBA:** Navodila veljajo samo za prenosni računalnik z zaslonom, ki ni na dotik.

- 1 Odstranite [baterijo](#).
- 2 Odstranite [pokrov osnovne plošče](#).
- 3 Sledite postopku od koraka 1 do koraka 3 v poglavju »Odstranjevanje [trdega diska](#)«.
- 4 Sledite postopku od koraka 1 do koraka 2 v poglavju »Odstranjevanje [optičnega pogona](#)«.
- 5 Odstranite [tipkovnico](#).
- 6 Sledite postopku od koraka 1 do koraka 3 v poglavju »Odstranjevanje [naslona za dlani](#)«.
- 7 Odstranite [vrata za napajalnik](#).
- 8 Odstranite [sklop zaslona](#).
- 9 Odstranite [okvir zaslona](#).

## Postopek

- 1 Modul kamere previdno dvignite s hrbtnega pokrova zaslona.
- 2 Pod kotom dvignite modul kamere in ga odstranite izpod jezička na hrbtnem pokrovu zaslona.

**3** Kabel kamere odklopite od modula kamere.

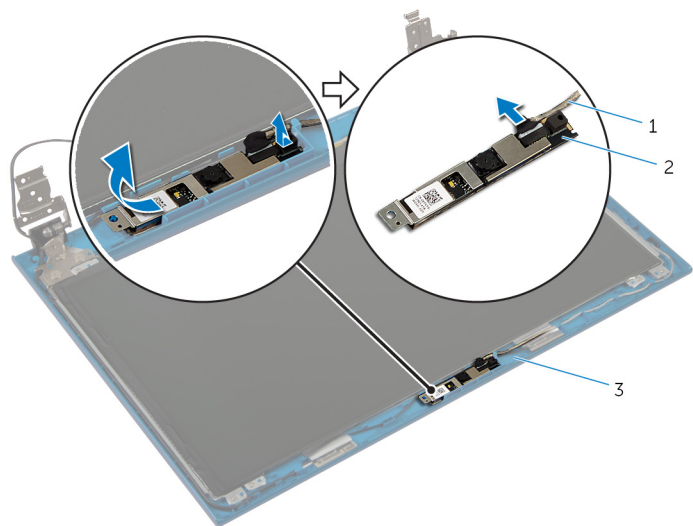

1 Kabel kamere

2 modul kamere

3 hrbtني pokrov zaslona

# Ponovna namestitev kamere

---

 **Opozorilo:** Preden začnete z delom znotraj računalnika, preberite varnostne informacije, ki so priložene računalniku, ter sledite korakom, navedenim v poglavju [Preden začnete z delom znotraj računalnika](#). Ko končate z delom znotraj računalnika, sledite navodilom v poglavju [Ko končate z delom znotraj računalnika](#). Za dodatne informacije o varnem delu obiščite domačo stran za skladnost s predpisi na naslovu [dell.com/regulatory\\_compliance](http://dell.com/regulatory_compliance).

## Postopek

 **OPOMBA:** Navodila veljajo samo za prenosni računalnik z zaslonom, ki ni na dotik.

- 1 Priključite kabel kamere na modul kamere.
- 2 Potisnite kamero pod jeziček na hrbtnem pokrovu zaslona in pritrdite modul kamere na hrbtni pokrov zaslona.

## Po postopku

- 1 Ponovno namestite [okvir zaslona](#).
- 2 Ponovno namestite [sklop zaslona](#).
- 3 Ponovno namestite [vrata za napajalnik](#).
- 4 Sledite postopku od koraka 3 do koraka 9 v poglavju »Ponovna namestitev [naslona za dlani](#)«.
- 5 Ponovno namestite [tipkovnico](#).
- 6 Sledite postopku od koraka 4 do koraka 5 v poglavju »Ponovna namestitev [optičnega pogona](#)«.
- 7 Sledite postopku od koraka 4 do koraka 6 v poglavju »Ponovna namestitev [trdega diska](#)«.
- 8 Ponovno namestite [pokrov osnovne plošče](#).
- 9 Ponovno namestite [baterijo](#).

# Posodobitev BIOS-a

---

Ko je na voljo posodobitev ali po ponovni namestitvi matične plošče boste morda morali posodobiti BIOS. Za posodobitev BIOS-a:



- 1 Vklopite računalnik.
- 2 Pojdite na **dell.com/support**.
- 3 Če imate servisno oznako svojega računalnika, jo vnesite in kliknite **Submit** (Pošlji).  
Če nimate servisne oznake računalnika, kliknite **Detect My Product** (Zaznaj moj izdelek), da omogočite samodejno zaznavanje servisne oznake.  
 **OPOMBA:** Če servisne oznake ni mogoče zaznati samodejno, izberite svoj izdelek v kategorijah izdelkov.
- 4 Kliknite **Get Drivers and Downloads** (Pridobi gonilnike in prenašanje).
- 5 Kliknite **View All Drivers** (Ogled vseh gonilnikov).
- 6 V spustnem meniju **Operating System** (Operacijski sistem) izberite operacijski sistem, ki je nameščen na računalniku.
- 7 Kliknite **BIOS**.
- 8 Kliknite **Download File** (Prenesi datoteko), da se prenese najnovejša različica BIOS-a za vaš računalnik.
- 9 Na naslednji strani izberite **Single-file download** (Prenos ene datoteke) in kliknite **Continue** (Naprej).
- 10 Shranite datoteko in ko je prenos dokončan, poiščite mapo, kamor ste shranili posodobitveno datoteko.
- 11 Dvokliknite ikono datoteke za posodobitev BIOS-a in upoštevajte navodila na zaslonu.

# Iskanje pomoči in stik z družbo Dell

---

## Viri samopomoči

Informacije ter pomoč v zvezi z izdelki in storitvami Dell so na voljo na naslednjih spletnih virih samopomoči:

Informacije o samopomoči	Možnosti samopomoči
Dostop do pomoči Windows	<b>Windows 8</b> — Odprite čarobni gumb Iskanje, v iskalno polje vpišite <i>Pomoč in podpora</i> in pritisnite <Enter>. <b>Windows 7</b> — Kliknite <b>Start</b>  → <b>Pomoč in podpora</b> .
Informacije o izdelkih in storitvah Dell	Glejte <b>dell.com</b>
Informacije o odpravljanju težav, uporabniški priročniki, navodila za namestitve, specifikacije izdelka, spletni dnevniki s tehnično pomočjo, gonilniki, posodobitve programske opreme in tako naprej	Glejte <b>dell.com/support</b>
Informacije o Microsoft Windows 8	Glejte <b>dell.com/windows8</b>
Informacije o Microsoft Windows 7	Kliknite <b>Start</b>  → <b>Vsi programi</b> → <b>Dell Help Documentation</b> (Dokumentacija Dell za pomoč)
Naučite se več o operacijskem sistemu, o tem, kako namestiti in uporabljati računalnik, o varnostnem kopiranju podatkov, diagnostiki in tako dalje.	Glejte <i>Me and My Dell</i> na spletni strani <b>dell.com/support/manuals</b> .

## Vzpostavljanje stika z družbo Dell

Če želite vzpostaviti stik z družbo Dell za prodajo, tehnično podporo ali podporo uporabnikom, obiščite **dell.com/contactdell**.



**OPOMBA:** Storitve so odvisne od države in izdelka in niso na voljo za vse države.



**OPOMBA:** Če nimate na voljo povezave z internetom, lahko kontaktne informacije najdete na vašem računu o nakupu, embalaži, blagajniškemu izpisku ali v katalogu izdelkov Dell.